



Systeme und Komponenten für Dachlandschaften

Gesamtkatalog

Leben auf dem Dach



Inhaltsverzeichnis

Trenn- und Gleitlagen	3
Wurzelschutz	4
Wurzelschutz-Zubehör	5
Schutz- und Speichermatten	6
Dränage-Elemente/-bahnen	8
Bautenschutz- und Dränagematten	12
System-Filtervliese	14
Mineralsubstrate/Lieferformen	15
Systemerden	16
Substrat-Sackware/Dünger	17
Samenmischungen	18
Sprossen/Pflanzen	19
Pflanzenmatten/Baumverankerung/Erosionsschutz	20
Garagenbegrünung	21
Schräg- und Steildachbegrünung	22
Zubehör zur Schubsicherung	23
Systemaufbau „Dachgarten“ mit Aquatec® AT 45	24
Systemaufbau mit Aquafleece® AF 300 „Retentions-Gründach“	25
Kontrollschächte	26
Bewässerungsautomaten/Zubehör	27
Fassaden- und Terrassenrinnen	29
Balkonrinne	30
Entwässerungsroste/-schacht	31
Abgrenzungen	32
Dachtraufprofile TRP	33
Dachtraufprofile DP + DP-Fix	34
Kiesleisten	35
Klemm- und Schutzprofile	36
Absturzsicherungen Fallnet®	37
Geländerlösungen	39
Höhenverstellbare Terrassenlager Elefeet®	41
Terrassenlager Schienensystem	42
Zubehör Terrassenlager Schienensystem	42
Zubehör für Terrassenlager	44
Zubehör für Terrassenbeläge	45
Photovoltaik und Dachbegrünung	46
Zubehör PV und Dachbegrünung	48
Europäische Technische Zulassung	49

Komponenten für
Dachbegrünungs-Systeme

Seite 3



Fassadenrinnen, Terrassenrinnen
und -roste

Seite 30



Abgrenzungen, Dachtrauf- und
Kiesleiste, Klemm- und Schutzprofile

Seite 33



Absturzsicherungen
und Geländerlösungen

Seite 37



Höhenverstellbare Terrassenlager

Seite 41



Photovoltaik und Dachbegrünung

Seite 46



Trenn- und Gleitlagen

Trenn- und Gleitlagen, als lose verlegte Planen oder Bahnen aufgebracht, schützen die Dachabdichtung vor Zug- und Scherkräften. Bei chemisch unverträglichen Materialien (z. B. einfache Weich-PVC Bahnen auf Bitumen) ist eine neutrale Trennlage vorzusehen. Bei Umkehrdächern dürfen auf den Dämmplatten als Trennlage keine Folien (dampfsperrend!), sondern nur diffusionsoffene Vliese (z. B. TGV 21) eingesetzt werden, um Kondensat innerhalb der Wärmedämmung zu vermeiden.

Trenn- und Gleitfolie TGF 20



Chemisch neutrale Hochdruck-Polyethylenfolie zum Einsatz als Trenn- und Gleitfolie unter Dachbegrünungen oder Geh- und Fahrbelägen; bitumen- und polystyrolverträglich; beständig gegenüber den meisten Chemikalien; UV-stabilisiert; glatte Oberfläche; dampfsperrend ($s_d \geq 100$ m); Farbe: schwarz; Dicke: ca. 0,20 mm; Flächenmasse: ca. 190 g/m².

	Art.-Nr.	Maße	Lieferform	Palette
TGF 20	1020	ca. 8,00 m × 25,00 m	Rolle à 200 m ²	4600 m ²
	1022	ca. 3,00 m × 33,50 m	Rolle à 100,5 m ²	2211 m ²

Trenn- und Gleitvlies TGV 21



Luft- und dampfdurchlässiges, jedoch wasserabweisendes, thermisch gebundenes Vlies aus 100 % Polypropylen; einsetzbar als Trennlage bzw. Rieselschutz, z. B. bei begrüntem Umkehrdächern, zum Schutz von Metallen gegen schädigende Einwirkungen angrenzender Stoffe, etc.; chemisch und biologisch neutral; bitumen- und polystyrolverträglich; beständig gegenüber Säuren und Alkalien; diffusionsoffen ($s_d \leq 0,01$ m); Farbe: schwarz; Dicke: ca. 0,55 mm; Flächenmasse: ca. 80 g/m².

	Art.-Nr.	Maße	Lieferform	Palette
TGV 21	2180	ca. 1,60 m × 250,00 m	Rolle à 400 m ²	3600 m ²
	2185	ca. 1,60 m × 50,00 m	Rolle à 80 m ²	1600 m ²

Wurzelschutz

Wurzelschutzfolien, als lose verlegte Planen oder als verschweißte Bahnen aufgebracht, schützen die Dachabdichtung vor eindringenden Pflanzenwurzeln. Dies ist vor allem bei bituminösen Abdichtungen erforderlich. Die mit Heißluft verschweißbare Wurzelschutzbahn WSB 100-PO ist bei komplizierten Dachflächen mit vielen Vorsprüngen, Durchdringungen, etc. und bei Intensivbegrünungen von Vorteil. Wurzelschutzfolien des Typs WSF 40, großformatige Planen aus speziellem PE, mit mind. 1,5 m Überlappung verlegt, eignen sich für einfache Dachflächen, die extensiv begrünt werden sollen. Generell ist beim Einsatz von Wurzelschutzschichten auf bestehender Abdichtung auf die Stoffverträglichkeit der Materialien zu achten. Die ZinCo Wurzelschutzfolie WSF 40 und die Wurzelschutzbahn WSB 100-PO sind bitumenverträglich!

Wurzelschutzfolie WSF 40



Seit Jahrzehnten bewährte, reißfeste und widerstandsfähige Hochdruck-Polyethylenfolie für den Einsatz als lose verlegter Wurzelschutz vor allem unter extensiven Dachbegrünungen und zur Auskleidung von Trögen. Wurzelfest; bitumen- und polystyrolbeständig; weichmacherfrei; huminsäure- und ölbeständig; UV-stabilisiert; WDD-äquivalente Luftschichtdicke nach DIN 52615: sd – 200 m; Farbe: schwarz. Dicke: ca. 0,34 mm; Flächenmasse: ca. 320 g/m².

	Art.-Nr.	Maße	Lieferform	Palette
WSF 40	1040	ca. 8,00 m × 25,00 m	Rolle à 200 m ²	2800 m ²
	1041	ca. 6,25 m × 20,00 m	Rolle à 125 m ²	2500 m ²
	1043	ca. 2,00 m × 50,00 m	Rolle à 100 m ²	2600 m ²
	1044	ca. 3,00 m × 33,50 m	Rolle à 100,5 m ²	2211 m ²
WSF 40, z. B. für Standardgaragen	41040	ca. 6,25 m × 3,20 m	Plane à 20 m ²	600 m ²

Wurzelschutzbahn WSB 100-PO



Wurzelschutzbahn aus flexiblem Polyolefin (FPO); bitumenbeständig, kälteflexibel; armiert mit Polyestergewebe, mit Heißluft hervorragend verschweißbar; auf Wurzelfestigkeit und Rhizomfestigkeit geprüft nach dem FLL-Verfahren und somit auch wurzelfest gemäß DIN EN 13948; für Lagerzwecke UV-stabilisiert, jedoch nicht langzeit-UV-beständig; Farbe: weiß/grau; Reißfestigkeit (beide Richtungen): > 800 N/5 cm; Reißdehnung: > 20 %; Dicke: ca. 1,10 mm; Flächenmasse: ca. 1,13 kg/m²; Gewicht Rolle: ca. 84 kg.

	Art.-Nr.	Maße	Lieferform	Palette
WSB 100-PO	1084	ca. 2,44 m × 30,50 m	Rolle à 74,4 m ²	1116 m ²

*Beachten Sie die Gewährleistungsbedingungen, die wir Ihnen auf Anfrage gerne zusenden

Infos auf Seite 49

Wurzelschutz-Zubehör

Vorgefertigte Ecken und Anschlussbahn



Vorgefertigte Ecken aus FPO, verwendbar für die Wurzelschutzbahn WSB 100-PO; bitumenverträglich.

	Art.-Nr.	Maße	Lieferform
Kombinierte Innen- /Außenecke	1192		Stück
Anschlussbahn ohne Armierung	1195	ca. 0,60 m × 15,00 m Gewicht: ca. 9,0 kg/Rolle	Rolle

Klemmprofil AP 40



Schlankes Anpressprofil z. B. zur Fixierung von Wurzelschutzbahnen bzw. -folien oder von Teichbahnen an Betonrögen, Winkelsteinen etc.; aus Aluminium-natur; strang-gepresst; vorgelocht im Abstand von ca. 200 mm; Profilhöhe: ca. 40 mm.

	Art.-Nr.	Länge	Lieferform
Klemmprofil AP 40	7620	3,00 m	Bund à 10 Stück

Weitere Klemmprofile siehe Seite 36

Anstaulement PE



Anstaulement PE zur Bildung eines Wasseranstaus auf der Abdichtung von 0°-Dächern für eine Langzeitbewässerung, vor allem von Intensivbegrünungen; mit Flansch aus Polyethylen zum Einbinden in Abdichtungs- oder Wurzelschutzbahnen aus FPO (z. B. Wurzelschutzbahn WSB 100-PO) und mit abnehmbarem Aufsatzstück aus Kupfer; inkl. Dichtungsring; Aufsatzstück für Anstauhöhe: ca. 40 mm. Durchmesser Stutzen: ca. 90 mm; Gewicht: ca. 0,5 kg.

	Art.-Nr.	Lieferform
Anstaulement PE	4142	Stück

Folien-Schweiß-Set



Umfangreiches Zubehör für das Heißluftverschweißen von Wurzelschutz-, Abdichtungs- oder Teichbahnen, und für das Quellverschweißen von Bahnen aus PVC-weich. Lieferung im stabilen ALU-Koffer.

Inhalt: Heißluftfön mit 2 Düsen, Pinselflasche für Quellschweißmittel, Spritzflasche für Flüssigfolie, Andrückrolle, Handschuhe, Schutzbrille, Mundschutz, Blechschere mit Übersetzung, Klammernmesser, Schere, Schraubenzieher, Meterstab, Trichter, Bedienungsanleitung.

	Art.-Nr.	Lieferform
Folien-Schweiß-Set	9520	Koffer

System-Klebeband 40



Spezielles Klebeband zum Ankleben der Folien und Vliese an bituminösen Untergrund, an Verwahrungen oder an Beton (Beton mit Haftgrund vorgestrichen); beidseitig klebend. Nur Montagehilfe, Verbindung nicht wurzelfest! Verarbeitungstemperatur ca. 20 °C.

	Art.-Nr.	Breite	Lieferform	Pack
System-Klebeband 40	9500	ca. 40 mm	Rolle à 40 m	120 m

Schutz- und Speichermatten

Speicher- und Isolierschuttmatten bewahren Wurzelschutzfolien bzw. wurzelfeste Abdichtungen vor mechanischer Beschädigung (erforderlich nach DIN 18531 T3, z. B. bei extensiver Begrünung). Sie speichern zudem Wasser sowie Nährstoffe und verbessern den Trittschallschutz. Das Einsatzgebiet der Trenn- und Schutzmatte TSM 32 bzw. der Speicherschuttmatte SSM 45 liegt vor allem im Bereich der Extensivbegrünung, während bei Intensivbegrünungen und unter Nutzbelägen die stabilere Isolierschutzmatte ISM 50 bzw. die dickere Bewässerungsmatte BSM 64 vorzuziehen sind. Schutz- und Speichermatten sind generell mit ca. 10 cm Überlappung zu verlegen. Durch doppelte Verlegung lässt sich die Schutz- und Speicherwirkung erhöhen.

Trenn- und Schutzmatte TSM 32



Infos auf Seite 49

Unverrottbare Synthefasermatte aus Polyester; verwendbar als Schutzlage gemäß DIN 18531 T3 über Wurzelschutzfolien oder Dachdichtungen bei anschließender Extensivbegrünung; speichert Wasser und Nährstoffe; bitumenverträglich; biologisch und chemisch neutral; hitzebeständig; reißfest; hergestellt aus Recyclingfasern. Mit geprüfter Schutzwirkung gemäß EN ISO 13428. Festigkeitsklasse 3; Schmelzpunkt: ca. 260 °C; Wasserspeicherkapazität: ca. 3 l/m²; Dicke: ca. 3 mm; Flächenmasse: ca. 350 g/m².

	Art.-Nr.	Maße	Lieferform	Palette
TSM 32	2032	ca. 2,00 m × 50,00 m	Rolle à 100 m ²	500 m ²
	42035	ca. 2,00 m × 10,00 m	gefaltet auf 1,00 m × 1,00 m	600 m ²

Schuttmatten-Randstreifen SM-R



Für den Einsatz in Dachrand- und Anschlussbereichen konzipierter Schuttmatten-Streifen aus Polyesterfasern, insbesondere geeignet für die Kombination mit Fixodrain® XD 20. Als Montagehilfe rückseitig mit Haftkleber besprüht; bitumenbeständig, biologisch und chemisch neutral; Dicke: ca. 3 mm; Flächenmasse: ca. 320 g/m².

	Art.-Nr.	Maße	Lieferform
SM-R	2035	ca. 0,50 m × 25,00 m	Rolle à 12,5 m ²

Speicherschutzmatte SSM 45



Infos auf Seite 49

Hochwertige Synthefasermatte aus einem Polyester/Polypropylen-Gemisch; verwendbar als Schutzlage gemäß DIN 18531 T3 über Wurzelschutzfolien (Bestandteil der ZinCo-Gewährleistung) oder Dachabdichtungen bei anschließender Extensivbegrünung; speichert Wasser und Nährstoffe; bitumenverträglich; biologisch und chemisch neutral; unverrottbar; reißfest; hergestellt aus Recyclingfasern. Mit geprüfter Schutzwirkung gemäß EN ISO 13428. CBR-Test nach DIN 54 307: Durchstoßkraft: > 2000 N (Festigkeitsklasse 3); Streifenzugprüfung nach DIN 53 857: Zugkraft längs: > 5,5 kN/m; Dehnung längs: > 75 %; Wasserspeicherkapazität: ca. 5 l/m²; Dicke: ca. 5 mm; Flächenmasse: ca. 470 g/m².

	Art.-Nr.	Maße	Lieferform	Palette
SSM 45	2045	ca. 2,00 m × 50,00 m	Rolle à 100 m ²	400 m ²
	2046	ca. 2,00 m × 10,00 m	gefaltet auf 1,00 m × 1,00 m	

Schutz- und Speichermatten

Bewässerungs- und Schutzmatte BSM 64

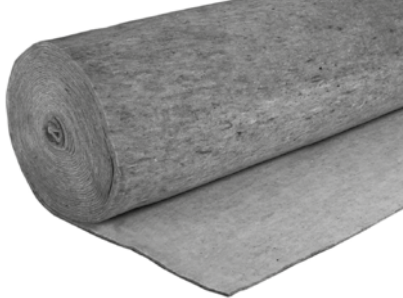

Unverrottbare Synthefasermatte aus einem Polyester/Polypropylen-Gemisch; verwendbar als Schutzlage über Wurzelschutzfolien oder Dachdichtungen; besonders hohe Wasserspeicherung; bitumenverträglich; biologisch und chemisch neutral; reißfest; Festigkeitsklasse 4; hergestellt aus Recyclingfasern. Mit geprüfter Schutzwirkung gemäß EN ISO 13428. Wasserspeicherkapazität: ca. 7 l/m²; Dicke: ca. 7 mm; Flächenmasse: ca. 650 g/m².

	Art.-Nr.	Maße	Lieferform	Palette
BSM 64	2064	ca. 2,00 m × 25,00 m	Rolle à 50 m ²	300 m ²

Wasserspeichermatte WSM 150



Unverrottbare, thermofixierte Nadelvliesmatte aus Mischfasern; verwendbar als Wasserspeichermatte unter Dachbegrünungen, speziell für geneigte Dächer; bitumenverträglich; biologisch und chemisch neutral; reißfest; hergestellt aus Recycling-Synthefasern. **Wasserspeicherkapazität: ca. 12 l/m²**; Dicke: ca. 17 mm; Flächenmasse: ca. 1500 g/m².

	Art.-Nr.	Maße	Lieferform	Palette
WSM 150	2015	ca. 1,00 m × 15,00 m	Rolle à 15 m ²	150 m ²

Isolierschutzmatte ISM 50

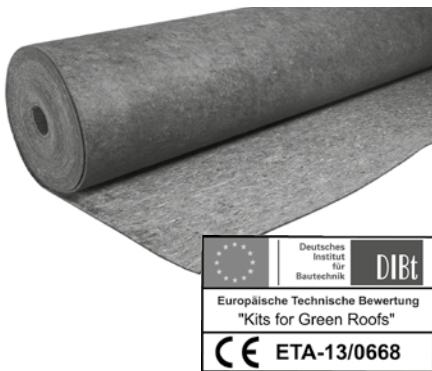

Infos auf Seite 49

Mechanisch hoch belastbare Synthefasermatte aus Polyester/Polypropylen-Gemisch; Unterseite mit Acrylatbinder getränkt, daher auch verklebbar; nährstoff- und wasserspeichernd; zum Einsatz unter Intensivbegrünungen (Bestandteil der ZinCo-Gewährleistung) und unter Geh- und Fahrbelägen; bitumenverträglich; biologisch neutral; unverrottbar; spatenfest; trittschalldämmend (VM: + 25 dB, mit Kies und Betonplatten), hergestellt aus Recyclingfasern. Mit geprüfter Schutzwirkung gemäß EN ISO 13428. **CBR-Test nach DIN 54307: Durchstoßkraft: > 3500 N; Festigkeitsklasse 5; Wasserspeicherkapazität: ca. 4 l/m²**; Dicke: ca. 6 mm; Flächenmasse: ca. 850 g/m².

	Art.-Nr.	Maße	Lieferform	Palette
ISM 50	2050	ca. 2,00 m × 25,00 m	Rolle à 50 m ²	300 m ²

Elastosave ES 30



Hochwertige, dabei aber sehr dünne Schutzmatte aus Recycling-Gummi, zur vollflächigen Verlegung auf Dachabdichtungsbahnen. **Die Zugfestigkeit liegt mit ca. 0,8 N/mm² mehr als doppelt so hoch wie bei üblichen Gummischnitzelmatten**; die Reißdehnung mit 125 % sogar mehr als dreimal so hoch.

Bei Bitumenschweißbahnen ist die Fläche besenrein zu säubern und die ES 30 direkt mit einer Überlappung von ca. 50 mm zu verlegen. Bei Kunststoffabdichtungen ist zu prüfen, ob diese gummi-verträglich sind (bei bitumenverträglichen Bahnen ist dies in der Regel der Fall). Falls nicht ist zusätzlich eine Trennlage (ZinCo TGF 20) erforderlich.

Dicke: ca. 3 mm; Flächenmasse: ca. 2,6 kg/m²; Temperaturbeständigkeit: -30°C bis +80°C.

	Art.-Nr.	Maße	Lieferform	Palette
Elastosave ES 30	2094	ca. 1,50 m × 8,00 m	Rolle à 12 m ²	288 m ²

Dränage-Elemente/-bahnen

Dränage-Elemente des Typs **Floradrain®** wurden speziell für die Begrünung von Dächern entwickelt. Die profilierten Elemente aus hochwertigen, sortenreinen, tiefgezogenen Recycling-Kunststoffen sind in der Lage, Niederschlagswasser in oberseitigen Mulden zu speichern und Überschusswasser sicher abzuführen. Gleichzeitig wird die notwendige Belüftung des Wurzelraumes sichergestellt. Während Floradrain® FD 25 eher für die Extensivbegrünung auf Dächern mit Gefälle eingesetzt wird, bietet sich Floradrain® FD 40 auch für Intensivbegrünungen und unter Terrassen an. Mit Floradrain® FD 60 neo lassen sich auch Begrünungen mit Wasseranstaup auf „0°-Dächern“ realisieren. Floradrain®-Rollenware eignet sich auch für die Begrünung von Tonnendächern. Das Element **Stabilodrain® SD 30** wurde speziell für den Einsatz unter hohen Lasten (z. B. begrünte Stellplätze, Fahrbeläge) entwickelt.

Floradrain® FD 25

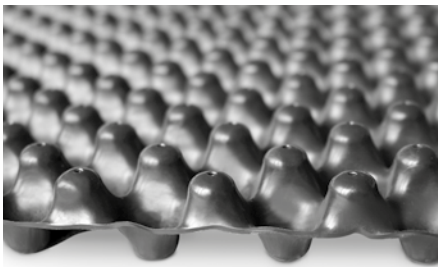

Drän- und Wasserspeicherelement zum Einsatz unter Extensiv- und einfachen Intensivbegrünungen sowie unter Geh- und Terrassenbelägen; aus tiefgezogenem Recycling-Polyolefin (hpts. PE); mit Wasserspeichermulden; Öffnungen zur Belüftung und Diffusion sowie unterseitigem, durchgehendem Kanalsystem; Dränageleistung geprüft nach DIN EN ISO 12958; bitumenbeständig und druckstabil; Verlegung auf Stoß; Verbindung mit Klammern möglich. Druckfestigkeit: ca. 250 kN/m²; Füllvolumen: ca. 10 l/m²; Flächenmasse: ca. 1,7 kg/m²; Höhe: ca. 25 mm.

	Art.-Nr.	Maße	Lieferform	Palette
FD 25	3025	ca. 1,00 m × 2,00 m	Platte à 2,00 m ²	400 m ²

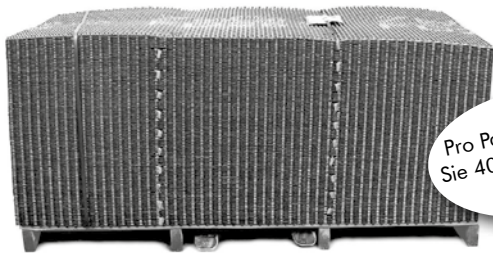

Pro Palette bringen Sie 400 m² Dränage aufs Dach



Gilt für sämtliche Floradrain® FD 25-Varianten

Infos auf Seite 49

Floradrain®-Rollenware FD 25-R

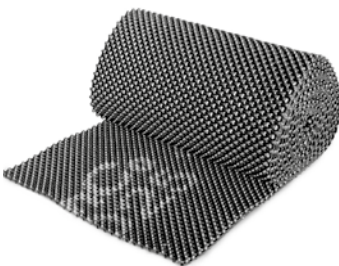

Für den Einsatz z. B. bei der Begrünung von Tonnendächern ist es vorteilhaft, anstatt Dränage-Platten Dränage-Rollbahnen zu verwenden, die durchgehend verlegt und auf Zug belastet werden können. Zu diesem Zweck bieten wir Floradrain® FD 25 als Rollenware an. Standard-Rollenlänge: 15 m; Material: aus tiefgezogenem Recycling-Polyolefin (hpts. PE).

	Art.-Nr.	Maße	Lieferform	Palette
FD 25-R (Rollenware)	3023	ca. 1,00 m × 15,00 m	Rolle à 15 m ²	60 m ²

Floradrain®-Rollenware FD 25-RV



Für eine besonders rationelle Verlegung von Begrünungsaufbauten mit Floradrain® FD 25 gibt es dieses auch als Rollenware mit aufkaschiertem Systemfiltervlies. Das Systemfiltervlies hat einen einseitigen Überstand von ca. 100 mm. Das größere Transportvolumen von Rollenware gegenüber Plattenware ist jedoch zu beachten! Material: aus tiefgezogenem Recycling-Polyolefin (hpts. PE).

	Art.-Nr.	Maße	Lieferform	Palette
FD 25-RV (Rollenware mit Vlieskaschierung)	3022	ca. 1,00 m × 15,00 m	Rolle à 15 m ²	60 m ²

Dränage-Elemente/-bahnen

Floradrain® FD 40

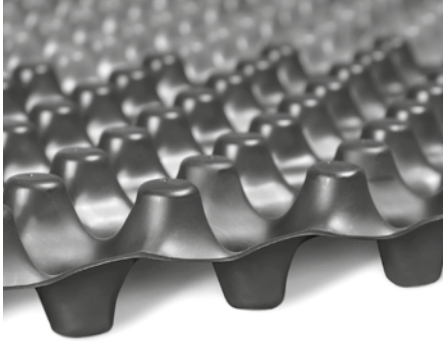

Drän- und Wasserspeicherelement aus tiefgezogenem Recycling-Polyolefin (hpts. PE); mit Wasserspeichermulden; Öffnungen zur Belüftung und Diffusion sowie unterseitigem, durchgehendem Kanalsystem. Die Dränageleistung in Bahnebene ist geprüft nach DIN EN ISO 12958; FD 40 ist bitumenbeständig und druckstabil; Verlegung auf Stoß; Verbindung mit Klammern möglich. Floradrain® FD 40 ist **ideal geeignet für Extensivbegrünungen und einfache Intensivbegrünungen sowie für Geh- und Terrassenbeläge auf Dachflächen auch ohne Gefälle**. Druckfestigkeit: ca. 135 kN/m²; Füllvolumen: ca. 17 l/m²; Flächenmasse: ca. 2,1 kg/m²; Höhe: ca. 40 mm.

	Art.-Nr.	Maße	Lieferform	Palette
FD 40	3040	ca. 0,95 m × 2,12 m	Platte à 2,00 m ²	300 m ²

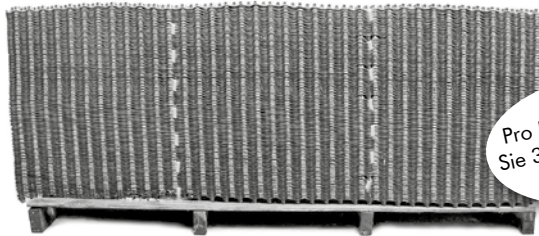

Pro Palette bringen
Sie 300 m² Dränage
aufs Dach



Gilt für sämtliche
Floradrain® FD 40-Varianten

Infos auf Seite 49

Floradrain®-Rollenware FD 40-RV



Für eine besonders rationelle Verlegung von Begrünungsaufbauten mit Floradrain® FD 40 gibt es dieses auch als Rollenware mit aufkaschiertem Systemfiltervlies. Das Systemfiltervlies hat einen einseitigen Überstand von ca. 100 mm. Das größere Transportvolumen von Rollenware gegenüber Plattenware ist jedoch zu beachten!
Material: aus tiefgezogenem Recycling-Polyolefin (hpts. PE).

	Art.-Nr.	Maße	Lieferform	Palette
FD 40-RV (Rollenware mit Vlieskaschierung)	3042	ca. 0,95 m × 10,70 m	Rolle à 10 m ²	30 m ²

Verbindungsklammern für FD 25 und FD 40

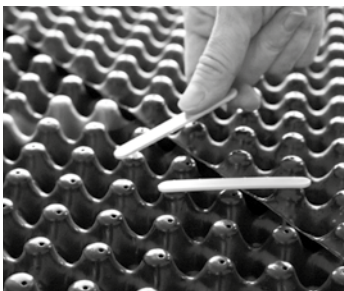

Zum sicheren Verbinden der auf Stoß verlegten Floradrain®-Platten; zum Eindrücken in die Diffusionsöffnungen; aus gelbem Kunststoff. Bedarf: ca. 2 Klammern/m².

	Art.-Nr.	Lieferform
Verbindungsklammern	9620	Pack à 100 Stück

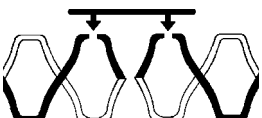

Dränage-Elemente

Floradrain® FD 60 neo

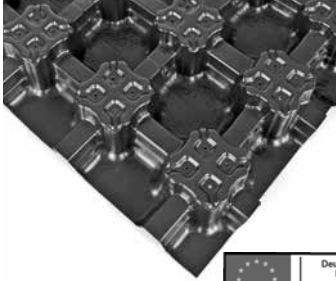

Infos auf Seite 49

Auf der Basis des bewährten Floradrain® FD 60 entwickeltes, beidseitig verwendbares Drän- und Wasserspeicherelement aus tiefgezogenem Polyolefin-Regenerat (hauptsächlich PE). Aufgrund besonders großer Wasserspeichermulden eignet sich FD 60 neo insbesondere auch für den Einsatz bei Intensivbegrünungen ohne Wasseranstau auf der Abdichtung, sowie unter Geh- und Terrassenbelägen und als Schalelement zum Ausbetonieren für weitere Dachaufbauten wie zum Beispiel Fahrstreifen oder Fundamente. Einrastende Noppen an den Plattenrändern erlauben eine Verlegung im Verband. Sehr stabil mit einer Druckfestigkeit von ca. 190 kN/m² (verfüllt); Wasserspeichervermögen unverfüllt ca. 16 l/m², Verfüllvolumen ca. 27 l/m²; Höhe ca. 60 mm; Flächenmasse ca. 2,2 kg/m².

	Art.-Nr.	Maße	Lieferform	Palette
FD 60 neo	3062	ca. 2,30 m × 1,03 m (netto 2,25 m × 1,00 m)	Platte à ca. 2,30 m ²	450 m ²

Stabilodrain® SD 30



Drän- und Wasserspeicherelement aus tiefgezogenem Recycling-Polystyrol, insbesondere für den Einsatz unter Fahrbelägen oder begrünten Stellplätzen; auch auf Umkehrdächern einsetzbar; extrem stabil; maximale Druckbelastung (ohne Verfüllung): ca. 500 kN/m²; Spezielle Verbindungsnoppen an den Plattenrändern erlauben die Verlegung der SD 30-Elemente im Verband; ein Mehrbedarf von ca. 3 % ist daher einzukalkulieren. Flächenmasse: ca. 3 kg/m²; Höhe: ca. 32 mm.

	Art.-Nr.	Maße	Lieferform	Palette
SD 30	3330	ca. 0,94 m × 2,00 m	Platte à 1,88 m ²	282 m ²

Dränage-Elemente

Floraset®-Elemente besitzen Wasserspeichermulden, Belüftungs- und Diffusionsöffnungen und ein unterseitiges Kanalsystem und eignen sich vor allem für die Begrünung großer, gefälleloser Dachflächen. Floraset® FS 75 wird darüber hinaus – in diesem Fall mit den Noppen nach oben – für den Systemaufbau „Begrüntes Schrägdach“ eingesetzt, also für die Begrünung von Dachflächen mit bis zu ca. 25° Neigung. Floraset®-Elemente werden aus Polystyrol-Hartschaum hergestellt – selbstverständlich ohne Verwendung von FCKW.

Floraset® FS 50



Dränplatte zum Einsatz unter Extensivbegrünungen auf Flachdächern mit und ohne Gefälle; aus EPS-Hartschaum; FCKW-frei; ohne HBCD; mit Wasserspeichermulden; Öffnungen zur Belüftung und Diffusion sowie unterseitigem, durchgehendem Kanalsystem; Dränageleistung geprüft nach DIN EN ISO 12958; Rohdichte: ca. 20 kg/m³; Flächenmasse: ca. 0,6 kg/m²; Höhe: ca. 50 mm.

	Art.-Nr.	Maße	Lieferform	Palette
FS 50	3052	ca. 1,00 m × 1,00 m	Platte à 1,00 m ²	64m ²

Floraset® FS 75

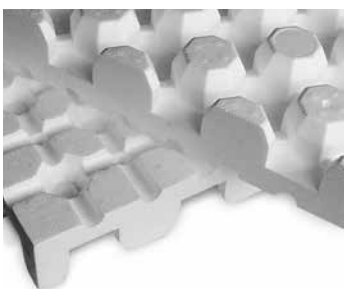

Beidseitig verwendbare Dränplatte für Extensiv- und einfache Intensivbegrünungen auf Flach- und Schrägdächern (bis 25° Dachneigung, bei Verlegung mit Noppen nach oben); Dränplatte aus EPS-Hartschaum, ohne HBCD; mit Wasserspeichermulden; Öffnungen zur Belüftung und Diffusion sowie beidseitigem, durchgehendem Kanalsystem; Dränageleistung geprüft nach DIN EN ISO 12958; Füllvolumen (bei Verlegung mit Noppen nach oben): max. ca. 20 l/m²; Flächenmasse: ca. 1,0 kg/m²; Höhe: ca. 75 mm.

	Art.-Nr.	Maße	Lieferform	Palette
FS 75	3076	ca. 1,00 m × 1,00 m	Platte à 1,00 m ²	40 m ²

Vliesknopf



Aus Polyethylen; zur punktuellen Befestigung von Filtervliesen auf allen Dränelementen aus EPS-Hartschaum (Floraset®). Bedarf: ca. 1 Vliesknopf/m². Kopfdurchmesser: ca. 30 mm; Stiftdurchmesser: ca. 8 mm; Stiftlänge: ca. 34 mm.

	Art.-Nr.	Lieferform
Vliesknopf	9621	Pack à 100 Stück

Bautenschutz- und Dränagematten

Protectodrain® kombiniert dank der Gummischutzmatte den bewährten Schutz für die Abdichtung mit einer stabilen Drainageplatte. Diese sorgt für die rasche Ableitung des überschüssigen Wassers und bewahrt so die Vegetation vor Vernässung. Obwohl aus zwei Teilen bestehend, lässt sich Protectodrain® für die Entsorgung problemlos in die Komponenten zerlegen, einem sortenreinen Werkstoff-Recycling steht also nichts im Weg. **Elastodrain®**-Platten werden aus massivem Kautschuk hergestellt und sind mit Radladern befahrbar. Elastodrain® wird bevorzugt auf genutzten Tiefgaragendecken eingesetzt. Es dient dort als Schutz und Drainage, sowohl unter Begrünungen als auch unter Geh- und Fahrbereichen. Elastodrain®-Streifen bzw. -Passstücke werden als Unterlage von Terrassenplatten oder als Schutzstreifen in Randbereichen von Begrünungen eingesetzt. Die Drainagebahn **Fixodrain® XD 20** kommt im Schwerpunkt auf großen zu begrünenden Industriedachflächen zum Einsatz. Die dünne Noppenbahn **DBV 10** wird hauptsächlich als Drän- und Schutzlage unter z. B. Terrassenbelägen verwendet.

Fixodrain® XD 20

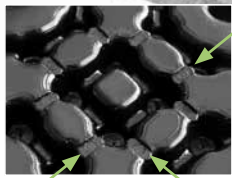

Infos auf Seite 49

Die schnell zu verlegende, vlieskaschierte Schutz-, Drainage- und Wasserspeicherbahn für den Einsatz unter extensiven Dachbegrünungen. Über einrastende Noppen an den Längsseiten verbindbare, bereits mit Filtervlies kaschierte Schutz-, Drainage- und Wasserspeicherbahn aus tiefgezogenem Kunststoff. Dank Diffusionsöffnungen und unterseitigen Ausgleichs-Kanälen auch auf Umkehrdächern einsetzbar. Material: aus tiefgezogenem Recycling-Polyolefin (hpts. PE); Farbe: schwarz/grau; Höhe: ca. 20 mm; Flächenmasse: ca. 1,0 kg/m²; Max. Druckbelastung: ca. 50 kN/m²; Wasserspeichervermögen: ca. 3 l/m²

	Art.-Nr.	Maße	Lieferform	Palette
XD 20	3021	ca. 1,00 m × 20,00 m	Rolle à 20 m ²	120 m ²

Fixodrive® FX 50

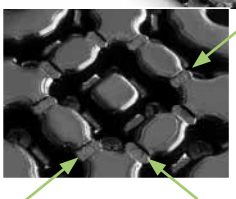

Für den Einsatz unter hoher Belastung, unter Gehbelägen oder mit entsprechender Tragschicht auch unter Fahrbelägen entwickelte, Drainagebahn. Fixodrive® FX 50 verfügt über ein aufkaschiertes Filtervlies der Robustheitsklasse GRK 3 und über einrastende Verbindungsnoppen an den Längsseiten. Dank Diffusionsöffnungen und unterseitigen Ausgleichs-Kanälen auch auf Umkehrdächern einsetzbar. Fixodrive® ist mit ca. 500 kN/m² belastbar. Material: aus tiefgezogenem Recycling-Polyolefin (hpts. PE); Farbe: dunkelgrau/weiß; Höhe: ca. 20 mm; Flächenmasse: ca. 1,8 kg/m²; Rollengewicht: ca. 23 kg.

	Art.-Nr.	Maße	Lieferform	Palette
FX 50	3150	ca. 1,00 m × 15,00 m	Rolle à 15 m ²	90 m ²

Bautenschutz- und Dränagematten

Elastodrain® EL 202

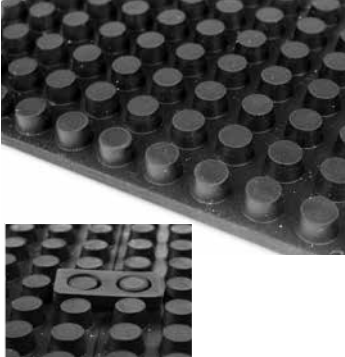

Speziell für Fahrbeläge, Feuerwehruzufahrten und vergleichbare Belastung entwickelte, extrem hoch belastbare Drainage- und Bautenschutzplatte aus vollvulkanisiertem Kautschuk mit ringsumlaufendem Stufenfalz. Elastodrain® EL 202 ist spatenfest, trittschalldämmend, verrottungsfest, bitumenverträglich; Belastbarkeit bei 10 % Stauchung: ca. 400 kN/m²; Shorehärte: 75 Shore A; statischer Bettungsmodul ca. 285 MN/m³; Flächenmasse: ca. 19,0 kg/m²; Gesamthöhe: ca. 19 mm; Noppenhöhe: ca. 12 mm; Noppenzahl: ca. 1200/m². Zur gegenseitigen Fixierung der EL 202-Platten sind spezielle Verbinder erhältlich. Wir empfehlen 2 Verbinder je Laufmeter.

	Art.-Nr.	Maße	Lieferform	Palette
EL 202	3220	ca. 1,00 m × 1,00 m	Platte à 1,00 m ²	50 m ²
EL 202-Verbinder	3221		Pack à 100 Stück	

Protectodrain® PD 250

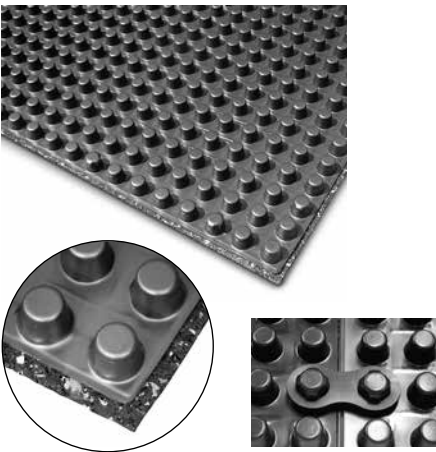

Stabile, hoch belastbare Drainageplatte aus tiefgezogenem ABS-Kunststoff mit unterseitig aufkaschierter Gummischutzmatte und umlaufendem Stufenfalz. Einseitige Noppenstruktur. Durch geringes Gewicht gut zu transportieren! Einsetzbar als Schutzlage nach DIN 18351 T3 mit gleichzeitiger Drainagefunktion geprüft nach DIN EN ISO 12958, z. B. unter Tiefgaragenbegrünungen, Terrassen, etc.; befahrbar, spatenfest, trittschalldämmend, verrottungsfest, bitumenverträglich. Flächenmasse: ca. 5 kg/m²; Druckfestigkeit: ca. 460 kN/m²; Gesamthöhe: ca. 25 mm; Noppenhöhe: ca. 20 mm; Noppenzahl: > 600/m². Zur gegenseitigen Fixierung der PD 250-Platten können diese miteinander verbunden werden. Hierzu sind spezielle Verbinder erhältlich, die auf die „pilzförmig“ ausgebildeten Randnoppen benachbarter Elemente aufgesteckt werden können. Wir empfehlen 1 Verbinder pro Laufmeter.

	Art.-Nr.	Maße	Lieferform	Palette
PD 250	3250	ca. 1,00 m × 2,00 m	Platte à 2,00 m ²	150 m ²
PD 250-Verbinder	3251		Karton à 200 Stück	

Dränagebahn DBV 10

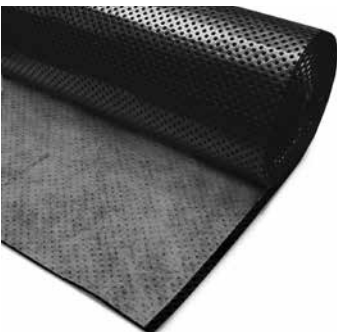

Noppenbahn aus Recycling-Polyolefin; mit aufkaschiertem, einseitig überlappenden System-Filtervlies; Verbindung der Bahnen an der Längsseite mittels ineinander steckbaren Noppen; für im Erdrreich liegende oder erdüberdeckte Bauteile; mit Mehrrichtungs-Dränagekanälen für ungehinderten Wasserabfluss; einsetzbar als Drän- und Schutzlage unter Terrassenbelägen; als Grundmauerschutz oder vor Perimeterdämmungen; druckstabil; geringes Gewicht; rationell zu verlegen. Farbe: schwarz, weiß/grau; Druckfestigkeit: ≥ 500 kN/m²; Noppenzahl: ca. 3200/m²; Flächenmasse: ca. 850 g/m²; Höhe: ca. 10 mm.

	Art.-Nr.	Maße	Lieferform	Palette
DBV 10	3011	ca. 1,04 m × 12,00 m	Rolle à 12,50 m ²	150 m ²

System-Filtervliese

Erst durch die Abdeckung mit einem Filtervlies entsteht aus einer Sickerschicht eine filterstabile Dränschicht, wie es die DIN 4095 „Dränung zum Schutz baulicher Anlagen“ fordert. Auf Dränelementen (Floradrain®, Floraset®, etc.) genügt i. d. R. der Systemfilter SF. Auf Dränschüttungen (vor allem, wenn diese aus scharfkantigen Stoffen bestehen) sollten Vliese des Typs TG oder PV aufgebracht werden. Die Verlegung der System-Filtervliese erfolgt mit ca. 20 cm Überlappung. Filtervliese dürfen nicht über längere Zeit direkter Sonneneinstrahlung ausgesetzt werden, da sie nicht UV-stabil sind. Mit CE-Kennzeichnung für den Einsatz in Dränanlagen und vielen anderen Bereichen.

Systemfilter SF



Filtervlies aus vorkomprimiertem und thermisch verfestigtem Polypropylen; verrottungsbeständig; einsetzbar als Filterschicht auf den ZinCo Dränelementen bei **normaler mechanischer Beanspruchung**; Wasserdurchlässigkeit H_{50} nach EN ISO 11058: ca. $70 \text{ l}/(\text{m}^2 \times \text{s})$; Öffnungsweite (O_{90}) nach EN ISO 12956: ca. $95 \mu\text{m}$; Geotextilrobustheitsklasse 2; Flächenmasse: ca. $100 \text{ g}/\text{m}^2$.

	Art.-Nr.	Maße	Lieferform	Palette
Systemfilter SF	2100	ca. $2,00 \text{ m} \times 100,00 \text{ m}$	Rolle à 200 m^2	4600 m^2
	2102	ca. $1,00 \text{ m} \times 100,00 \text{ m}$	Rolle à 100 m^2	2500 m^2
Zuschnitt	2101	ca. $2,00 \text{ m} \times 10,00 \text{ m}$	20 m^2	

Systemfilter TG



Thermisch verfestigtes Filtervlies aus Polypropylen; **mechanisch hoch belastbar**, daher einsetzbar auf Dränschüttungen; Wasserdurchlässigkeit H_{50} nach EN ISO 11058: ca. $40 \text{ l}/(\text{m}^2 \times \text{s})$; Öffnungsweite (O_{90}) nach EN ISO 12956: ca. $85 \mu\text{m}$, Geotextilrobustheitsklasse 3; Flächenmasse: $\geq 175 \text{ g}/\text{m}^2$.

	Art.-Nr.	Maße	Lieferform	Palette
Systemfilter TG	2192	ca. $2,00 \text{ m} \times 100,00 \text{ m}$	Rolle à 200 m^2	2400 m^2
	2193	ca. $1,00 \text{ m} \times 100,00 \text{ m}$	Rolle à 100 m^2	1200 m^2

Systemfilter PV



Verfestigtes, mechanisch sehr hoch belastbares Filtervlies aus Polypropylen; einsetzbar in Schotterflächen oder auf Elastodrain® unter gepflasterten Geh- und Fahrbelägen; als Schutzlage einsetzbar, wo keine Wasserspeicherung gewünscht ist (z. B. unter Aquatec®, bei Fahrbelägen mit Stabilodrain® oder Fixodrive®); Wasserdurchlässigkeit H_{50} nach EN ISO 11058: ca. $30 \text{ l}/(\text{m}^2 \times \text{s})$; Öffnungsweite (O_{90}) nach EN ISO 12956: ca. $65 \mu\text{m}$; Geotextilrobustheitsklasse 5; Flächenmasse: ca. $300 \text{ g}/\text{m}^2$.

	Art.-Nr.	Maße	Lieferform	Palette
Systemfilter PV	2131	ca. $2,00 \text{ m} \times 50,00 \text{ m}$	Rolle à 100 m^2	1600 m^2

Vliese in anderen Festigkeitsklassen und Grammaturen sind auf Anfrage lieferbar.

Trennvlies hitzebeständig TVH 200



Hitzebeständiges Vlies aus verfestigtem Polyester zum Einsatz auf Elastodrain® EL 202 für den Handeinbau von Asphaltbelägen. Bitte Einbauanleitung beachten! Dicke ca. $1,0\text{--}1,4 \text{ mm}$, Flächenmasse ca. $200 \text{ g}/\text{m}^2$, Farbe weiß, Höchstzugkraft min. $400 \text{ N}/5\text{cm}$, Reißdehnung längs/quer ca. $35/50 \%$, Schmelzpunkt $> 200 \text{ }^\circ\text{C}$.

	Art.-Nr.	Maße	Lieferform
Trennvlies hitzebeständig TVH 200	2220	ca. $2,00 \times 100,00 \text{ m}$	Rolle à 200 m

Mineralsubstrate/Lieferformen

Mineralsubstrat Zincolit® Plus



Zincolit® ist ein hochwertiges Recycling-Produkt auf der Basis von speziell aufbereiteten Tonziegeln; strukturstabil, frostbeständig und nicht brennbar. Es entspricht den Anforderungen der Düngemittelverordnung. Zincolit® Plus besteht aus Zincolit® und ausgewählten Zuschlagstoffen. Es eignet sich besonders

- für Extensivbegrünungen in ein- oder mehrschichtiger Bauweise, insbesondere mit den Arten der Pflanzenliste „Sedumteppich“ und
- als Untersubstrat für Intensivbegrünungen bei einer Substratschütthöhe von mehr als 35 cm sowie
- zur Verfüllung von Drainage-Elementen.

	Lieferform	Art.-Nr.	Lieferform	Art.-Nr.	Lieferform	Art.-Nr.
Zincolit® Plus	im Big Bag	607101	lose	607201	im Silozug	607301

Zincolit® Plus ist auch im tragerefreundlichen 20 l-Sack lieferbar (siehe Seite 17).

Substrat-Lieferformen



Zincolit® Plus und die ZinCo Systemerden werden in unterschiedlichen Lieferformen angeboten. Abhängig von der Größe und der Lage einer Dachfläche bzw. dem aufzubringenden Substrat kann zwischen den nachstehenden Möglichkeiten gewählt werden: Offene/lose Ware, im Big Bag oder im Silozug.

Bei Substrat-Bestellungen zu beachten: Substrate, vor allem solche mit höheren organischen Anteilen, unterliegen einer gewissen Sackung. Um eine vorgegebene Endhöhe zu erreichen, muss daher die Substratmenge um den Setzungsfaktor erhöht werden. Den jeweiligen Setzungsfaktor entnehmen Sie bitte der Tabelle. Beispiel: Sind 70 mm Systemerde „Steinrosenflur“ ausgeschrieben, müssen $70 \times 1,2 = 84 \text{ l/m}^2$ eingebaut werden. Bei 500 m² ergibt dies beispielsweise 42 m³.

Weitere Hinweise rund um Substrate, deren Verwendung und Lieferformen finden Sie in unserer Planungshilfe „Grundlagen Vegetationstechnik“ unter downloads auf www.zinco.de.

Substrat	Setzungsfaktor	Gewicht/m ² wassergesättigt nach Setzung
Zincolit®, Zincolit® Plus	1,10	ca. 13 kg/cm
Systemerde „Sedumteppich“	1,12	ca. 14 kg/cm
Systemerde „Steinrosenflur“	1,20	ca. 14 kg/cm
Systemerde „Lavendelheide“	1,25	ca. 15 kg/cm
Systemerde „Dachgarten“	1,30	ca. 15 kg/cm
Systemerde „Rasen“	1,35	ca. 14 kg/cm

Bei Leichtvarianten verringert sich das oben genannte Gewicht/m² um ca. 2 kg/cm.

ZinCo Turbobag®



Mit dem ZinCo Turbobag®, einem flexiblen Schüttbehälter mit verschließ- und dosierbarem Auslaufschlauch, können Zincolit®, die Systemerden „Sedumteppich“ und „Steinrosenflur“ sowie andere rieselfähigen Schüttgüter bis zu einer Korngröße von 32 mm aufgebracht werden. Bei dieser sehr rationellen, für mittlere bis große Flächen geeigneten Aufbringemethode kann das Substrat kostengünstig lose angeliefert und auf der Dachfläche bereits vorverteilt werden. Technische Daten: Planengröße 5,0 m × 5,0 m; Länge Auslaufschlauch: ca. 3,5 m; Schüttgutaufnahme max. 5000 kg; Eigengewicht: ca. 60 kg; Transportmaße: ca. 0,40 m × 0,70 m × 1,30 m.

	Art.-Nr.	Lieferform
ZinCo Turbobag®	15035	Stück
Vierstrangehänge	15036	Stück

Systemerden

Ein auf die Bedürfnisse der gewünschten Pflanzengemeinschaft abgestimmtes Substrat sichert deren dauerhafte, artgerechte Entwicklung und entscheidet über die langfristige Funktion der Dachbegrünung. Es stehen Ihnen bundesweit auf ZinCo Systemaufbauten abgestimmte Systemerden für sämtliche Dachbegrünungsformen und auf Anfrage auch Sondersubstrate zur Verfügung. Die Substrate werden nach den Richtlinien der FLL und entsprechend den Vorgaben der Düngemittelverordnung hergestellt. Objektbezogene Angebote unterbreitet Ihnen gerne unsere Angebotsabteilung.

Systemerde „Sedumteppich“



Die Systemerde „Sedumteppich“ ist speziell geeignet für Extensivbegrünungen in Ein- oder Mehrschichtbauweise mit den Arten der Pflanzenliste „Sedumteppich“. Die Pflanzen können als Klein- bzw. Flachballenpflanzen oder Sprossen aufgebracht werden.

	Lieferform	Art.-Nr.	Lieferform	Art.-Nr.	Lieferform	Art.-Nr.
„Sedumteppich“	im Big Bag	611101	lose	611201	im Silozug	611301

Systemerde „Steinrosenflur“



Dieses bewährte Standardsubstrat für Extensivbegrünungen eignet sich bestens für extensive Dachbegrünungen in mehrschichtiger Bauweise mit den Sedum-Arten und Stauden der Pflanzengemeinschaft „Steinrosenflur“. Auch als Sackware lieferbar (siehe Seite 17).

	Lieferform	Art.-Nr.	Lieferform	Art.-Nr.	Lieferform	Art.-Nr.
„Steinrosenflur“	im Big Bag	612101	lose	612201	im Silozug	612301

Systemerde „Lavendelheide“



Die Systemerde „Lavendelheide“ bietet ideale Voraussetzungen zum Anlegen von einfachen Intensivbegrünungen mit den Arten der Pflanzengemeinschaft „Lavendelheide“ bzw. bei höherer Substratschüttung auch für das Pflanzen von Sträuchern und Bäumen. Auch als Sackware lieferbar (siehe Seite 17).

	Lieferform	Art.-Nr.	Lieferform	Art.-Nr.	Lieferform	Art.-Nr.
„Lavendelheide“	im Big Bag	614101	lose	614201	im Silozug	614301
„Lavendelheide-Leicht“*	im Big Bag	614401	lose	614501	im Silozug	614601

*„Lavendelheide-Leicht“ ist Teil des Systemaufbaus „Begrüntes Steildach“

Systemerde „Dachgarten“



Mit diesem bewährten Standardsubstrat für Intensivbegrünungen ist abhängig von der Schütthöhe insbesondere das Pflanzen anspruchsvoller Stauden, höherer Sträucher und Bäume möglich.

	Lieferform	Art.-Nr.	Lieferform	Art.-Nr.
„Dachgarten“	im Big Bag	616101	lose	616201

Systemerde „Rasen“



Dieses fein kornabgestufte Substrat ist speziell für Rasenflächen (bevorzugt beim Einsatz von Rollrasen) und das Verfüllen von Rasengitterwaben geeignet. Bei entsprechender Schütthöhe auch für Stauden-, Strauch- und Baumpflanzungen.

	Lieferform	Art.-Nr.	Lieferform	Art.-Nr.	Lieferform	Art.-Nr.
„Rasen“	im Big Bag	615101	lose	615201	im Silozug	615301



Gilt für sämtliche, auf dieser Seite gelisteten Systemerden, sowie für die Sackware auf Seite 17.

Infos auf Seite 49

Andere Lieferformen, Leichtvarianten und Sondersubstrate auf Anfrage

Substrat-Sackware/Dünger

Zincolit® Plus - Mineralsubstrat



Im
„tragefreundlichen“
20-Liter-Sack

Zincolit® Plus wird auf der Basis von Zincolit® hergestellt und mit weiteren mineralischen Zuschlagstoffen angereichert. Zincolit® Plus ist strukturstabil, pH-neutral, frostbeständig und nicht brennbar. Es ist geeignet zur Verfüllung von Dränelementen sowie als Vegetationssubstrat für extensive Dachbegrünungen in ein- oder mehrschichtiger Bauweise. Schüttgewicht, lieferfeucht: ca. 1100 g/l; Gewicht: ca. 22 kg je 20 l-Sack.

	Art.-Nr.	Lieferform	Palette
Zincolit® Plus	6030	20 l-Sack	60 Sack

Systemerde „Steinrosenflur“



Im
„tragefreundlichen“
20-Liter-Sack

Dieses bewährte Standardsubstrat eignet sich bestens für extensive Dachbegrünungen in mehrschichtiger Bauweise mit den Sedum-Arten und Stauden der Pflanzengemeinschaft „Steinrosenflur“. Schüttgewicht lieferfeucht: ca. 1000 g/l; Gewicht: ca. 20 kg je 20 l-Sack.

	Art.-Nr.	Lieferform	Palette
Systemerde „Steinrosenflur“	6001	20 l-Sack	60 Sack

Systemerde „Lavendelheide“



Im
„tragefreundlichen“
20-Liter-Sack

Dieses bewährte Standardsubstrat eignet sich bestens für einfache Intensivbegrünungen mit Pflanzenarten der ZinCo Pflanzenliste „Lavendelheide“ bzw. bei höherer Substratschüttung auch für Sträucher und Bäume. Diese Systemerde ist auch sehr gut für Trogbepflanzungen geeignet. Schüttgewicht lieferfeucht: ca. 1000 g/l; Gewicht: ca. 20 kg je 20 l-Sack.

	Art.-Nr.	Lieferform	Palette
Systemerde „Lavendelheide“	6020	20 l-Sack	60 Sack

Zincohum



Im
„tragefreundlichen“
20-Liter-Sack

Zincohum ist ein auf Basis von Substratkompost hergestelltes, mit Ton und Faserstoffen angereichertes Keimsubstrat. Zincohum dient als organische Komponente zur Herstellung von Systemerden und als organischer Dünger und Humuslieferant. Weiter wird es für das Saatbett der Samenmischungen „Kräuterflur“ und „Blütenwiese“ verwendet. Schüttgewicht, lieferfeucht: ca. 600 g/l; Gewicht: ca. 12 kg je 20 l-Sack.

	Art.-Nr.	Lieferform	Palette
Zincohum	6053	20 l-Sack	60 Sack

ZinCo-Pflanzenfit 4 M



Gekörnter, kompakterer Langzeitdünger NPK 23-5-10 mit mindestens 80 % umhüllten Anteil. Speziell geeignet als Startdünger bzw. zur Folgedüngung von extensiven und intensiven Dachbegrünungen. Durch die Langzeitkonzeption kann der gesamte Bedarf für eine Vegetationsperiode in einer Gabe ausgebracht werden. Der empfohlene Düngezeitraum liegt in den Monaten März bis Juni.

	Art.-Nr.	Lieferform
ZinCo-Pflanzenfit 4 M	8550	Eimer mit 2,50 kg
ZinCo-Pflanzenfit 4 M	8551	Eimer mit 10,00 kg
ZinCo-Pflanzenfit 4 M	8552	Eimer mit 25,00 kg

Samenmischungen

ZinCo Samenmischungen

Streifertige Samenmischungen unter Beigabe von organischem Kleber. Es handelt sich durchweg um hochwertige Zusammenstellungen, welche keine Blender (einjährige bzw. schnellwachsende Arten ohne lange Lebenserwartung) enthalten. Es wurde bewusst auf Pflanzen mit sehr hohem Wuchs oder auch hoher Grünmassenentwicklung verzichtet. Der enthaltene Kleber hat die Funktion, das Saatgut auf der Fläche zu fixieren. Vor der Aussaat sollte das Substrat feucht sein – so setzt der Klebevorgang sofort ein. Ansonsten sorgt eine Beregnung nach der Aussaat für das Einsetzen desselben Vorgangs. Danach sollten die Flächen möglichst nicht mehr betreten werden, da ansonsten die Netzstruktur des Klebers zerstört wird!



Auszubringende Menge pro m²: ab ca. 25 g. Bei stärkerer Dachneigung ist die Aufwandmenge zu erhöhen, z. B. auf 40 g/m² bei 20° Dachneigung. Auch geeignet zur Nassansaat in Kombination mit Mulchstoffen und ggf. Dünger. Die Lieferung erfolgt in Beuteln ab 0,5 kg. Eine kurzfristige Lagerung sollte kühl und trocken erfolgen. Alle Samenmischungen sind **ab ca. 7 cm Systemerde „Steinrosenflur“** geeignet. In vielen Fällen empfiehlt sich eine Kombination mit Sedum-Sprossen (z. B. 30 g Sprossen/m² und 15 g Samenmischung).

Folgende Mischungen sind erhältlich:

	Art.-Nr.	Lieferform
Samenmischung „Kräuterflur“	8003	Sack à 0,5 kg
Planzenliste siehe unten	8004	Sack à 1,0 kg
	8005	Sack à 2,0 kg
	8006	Sack à 5,0 kg
Samenmischung „Blütenwiese“	8013	Sack à 0,5 kg
Planzenliste siehe unten	8014	Sack à 1,0 kg
	8015	Sack à 2,0 kg
	8016	Sack à 5,0 kg
Samenmischung „Gräserdach“	8023	Sack à 0,5 kg
Planzenliste siehe unten	8024	Sack à 1,0 kg
	8025	Sack à 2,0 kg
	8026	Sack à 5,0 kg

Pflanzenliste „Kräuterflur“

Mischung aus über 25 verschiedenen Kräuterarten – keine Gräser! Unter anderem: *Dianthus carthusianorum*, *Helianthemum nummularium*, *Hieracium pilosella*, *Petrorhagia saxifraga*, *Potentilla neumanniana*, *Prunella grandiflora* und *Thymus serpyllum*.

Pflanzenliste „Blütenwiese“

Besteht zu 60 % aus der Pflanzenliste „Gräserdach“ sowie 40 % aus der Pflanzenliste „Kräuterflur“.

Pflanzenliste „Gräserdach“

Mischung aus 8 verschiedenen Gräserarten, welche einen grünmassenarmen Aufwuchs haben. Hauptbestandteil: der heimische Schafschwingel sowie weitere *Festuca*- und *Carex*-Arten. Die Mischung kann auch ohne Sedum-Sprossen ausgesät werden. Sie zeichnet sich durch eine hohe Trockenheitsverträglichkeit aus und ist sehr regenerationsfähig.

Anspritzbegrünung/Nassansaat



Die ZinCo Anspritzbegrünung ist rationell für große Flächen – sie bringt in einem Arbeitsgang Mulch- und Trägermaterial, Kleber, Nährstoffkomponenten sowie Saatgut auf. Die Vegetationstragschicht wird oberseits erosionssicher fixiert. Ebenso das Saatgut oder/und Sedum-Sprossen.



Angebote und weitere Information erhalten Sie direkt bei der:

Deutsche Zincolit GmbH

Lise-Meitner-Str. 2, 72622 Nürtingen

Tel. 07022 30843-02,

E-Mail: info@zincolit.de, www.zincolit.de

Sprossen/Pflanzen

Sedum-Sprossen



Mischung von Sprossteilen aus 4–6 bewährten Sedum-Arten oder Einzelarten/-sorten für den Einsatz auf Flachdächern. In 60 g lieferfeuchter Sprossen sind mind. 100 Sprossen enthalten. Die Sprossteile sollten möglichst bald nach Erhalt ausgebracht werden. Empfohlene Ausbringungsmenge: ca. 60–80 g/m².

Zur Zusammenstellung der Pflanzenarten bzw. -sorten beachten Sie bitte den Hinweis unten*.

	Art.-Nr.	Lieferform
Sedum-Sprossen gemischt (mind. 4 verschiedene)	8020	Säcke ab 2 kg

Flachballenpflanzen FB 50

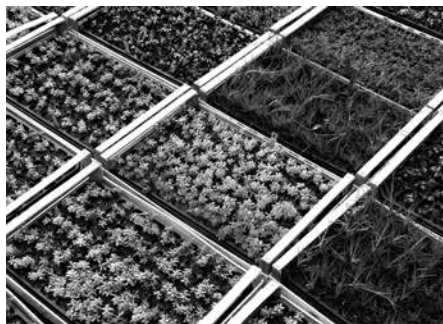

Spezielle Flachballenplatten mit im Freiland vorkultivierten Dachstauden; für Extensiv- bis einfache Intensivbegrünungen. Eine Platte FB 50 enthält 50 Pflanzen einer Art bzw. Sorte; Ballengröße: ca. 110 cm³. Für Ihre Dachbegrünung empfehlen wir Ihnen untenstehende Pflanzengemeinschaften.

Zur Zusammenstellung der Pflanzenarten bzw. -sorten beachten Sie bitte den Hinweis unten*.

	Art.-Nr.	Lieferform
FB 50 „Sedumteppich“	8110	Platte à 50 Stück
FB 50 „Sedumteppich Halbschatten“	8140	Platte à 50 Stück
FB 50 „Steinrosenflur“	8120	Platte à 50 Stück
FB 50 „Steinrosenflur Halbschatten“	8141	Platte à 50 Stück
FB 50 „Schrägdach“ (ca. 10–20°)	8121	Platte à 50 Stück
FB 50 „Steildach“ (ca. 20–30°)	8122	Platte à 50 Stück
FB 50 „Bienenweide“	8150	Platte à 50 Stück

Flachballenpflanzen FB 4x15



Spezielle Flachballenplatten mit im Freiland vorkultivierten Dachstauden; für Extensivbegrünungen. Ballengröße: ca. 75 cm³. Eine Versandeinheit umfasst 4 Platten à 15 Pflanzen. Je Versandeinheit können bis zu 4 verschiedene Arten bzw. Sorten enthalten sein.

Zur Zusammenstellung der Pflanzenarten bzw. -sorten beachten Sie bitte den Hinweis unten*.

	Art.-Nr.	Lieferform
FB 4x15 „Sedumteppich“	8061	Pack mit 4 Platten à 15 Stück
FB 4x15 „Sedumteppich Halbschatten“	8063	Pack mit 4 Platten à 15 Stück
FB 4x15 „Steinrosenflur“	8062	Pack mit 4 Platten à 15 Stück
FB 4x15 „Steinrosenflur Halbschatten“	8064	Pack mit 4 Platten à 15 Stück

Kleinballenpflanzen KB 100

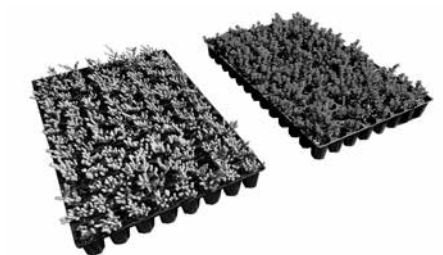

Spezielle Kleinballenplatten mit im Freiland vorkultivierten Sedum-Arten für dünn-schichtige, großflächige Extensivbegrünungen. Eine Platte KB 100 enthält 100 Pflanzen einer Art bzw. Sorte; Ballengröße: ca. 50 cm³.

Zur Zusammenstellung der Pflanzenarten bzw. -sorten beachten Sie bitte den Hinweis unten*.

	Art.-Nr.	Lieferform
KB 100 „Sedumteppich“	8018	Platte à 100 Stück

* Bitte beachten Sie: Diese Pflanzengemeinschaften enthalten Pflanzen aus der entsprechenden Pflanzenliste.

Diese finden Sie auf www.zinco.de/pflanzenlisten. Die Zusammenstellung der Lieferung erfolgt anhand der jeweils saisonal verfügbaren Bestände als Auswahl aus den in der Pflanzenliste genannten Sorten bzw. Arten.

Pflanzenmatten/Baumverankerung/Erosionsschutz

Pflanzenmatte „Sedumteppich“, „Sedum-Kräuter“ bzw. „Sedum-Kräuter-Gras“

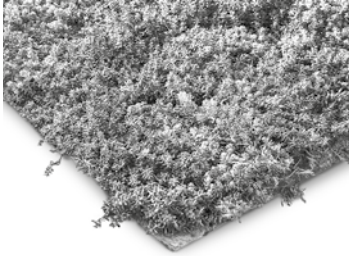

Über eine Vegetationsperiode im Freien vorkultivierte Pflanzenmatten für die schnelle Flächendeckung; speziell geeignet bei Schräg- und Tonnendächern oder windexponierten Dachflächen; mit fest verwurzelten Pflanzen (4–8 bewährte Sedum-Sorten sowie für extensive Dachbegrünung geeignete Kräuter und Gräser) auf einer verrottungsfähigen Trägereinlage; geringfügiger Schrumpf und Fremdbewuchs ist möglich. Liefergewicht: ca. 16–20 kg/m²; Dicke: 30–40 mm.

	Art.-Nr.	Lieferform
Pflanzenmatte „Sedumteppich“	8030	Matte ab 2,00 m ²
Pflanzenmatte „Sedum-Kräuter“	8031	Matte ab 2,00 m ²
Pflanzenmatte „Sedum-Kräuter-Gras“	8032	Matte ab 2,00 m ²

Baumverankerung Robafix®

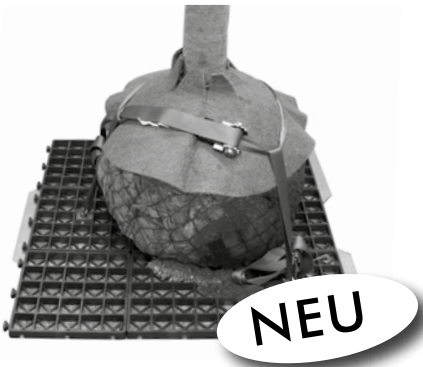

Auflast gehaltenes Baumverankerungssystem; speziell für den Einsatz in Dachbegrünungen entwickelte Wurzelballenverankerung bis ca. 1,0 m Ballendurchmesser. Bestehend aus 3 Ankerplatten ca. 40 × 40 cm; Aluminium/Edelstahl mit Edelstahlschäkel; Rasterelement (RC HDPE) ca. 1,00 × 1,00 m; Höhe ca. 30 mm; inkl. verstellbaren Gurten, die mittels Ratsche befestigt werden; Ratsche abnehmbar; inkl. Kokos-Schutzmatte; Durchmesser 80 cm; Gewicht ca. 17,5 kg. Pro Bestellung ist ein Ratschenhebel im Lieferumfang enthalten.

	Art.-Nr.	Lieferform
Baumverankerung Robafix®	9010	Stück
Ratschenhebel separat	9011	Stück

Jute-Erosionsschutzgewebe JEG



Schweres, grobmaschiges Gewebe aus 100 % Jute, welches die Wind- und Wassererosion auf frisch humusierten Flächen verhindert; Jute ist 100 % biologisch abbaubar; einsetzbar auf begrüntem Schrägdächern, an Böschungen, Hängen und Ufern, etc. Aus Umweltgründen ist das Jutegewebe **nicht flammhemmend** ausgerüstet, deshalb vor offenem Feuer oder Glut schützen. Flächenmasse: ca. 500 g/m²; Maschenweite: ca. 30–40 mm.

	Art.-Nr.	Maße	Lieferform	Palette
Jutegewebe JEG	2856	ca. 1,22 m × 70,00 m	Rolle à 85,4 m ²	683,2 m ²

Garagenbegrünung

Garagen-Begrünungspaket für 10 m² inkl. Systemerde



Fertigpaket für die Garagen-Begrünung im „do it yourself-Verfahren“ für Einzelgaragen oder Carports. Das Garagen-Begrünungspaket basiert auf dem bewährten Drainagesystem Floradrain® und enthält eine detaillierte Verlegeanleitung. Paketgröße: ca. 0,80 m × 1,20 m auf Europalette; Höhe: ca. 1 m; Gewicht: ca. 650 kg.

Im Paket Art.-Nr. 3802 werden für 10 m² Dachbegrünung folgende Komponenten des Systemaufbaus geliefert:

- 20 m² Wurzelschutzfolie WSF 40
- 11 m² Trenn- und Schutzmatte TSM 32
- 10 m² Dränelemente Floradrain® FD 25
- 11 m² Systemfilter SF
- 1 faltbarer Kontrollschacht
- 30 Sack Systemerde „Steinrosenflur“ (je 20 l)
- Gutschein für 1 kg Sedum-Sprossen

Zusätzlich benötigt wird gegebenenfalls gewaschener Rundkies; Körnung 16/32 mm; für den Randstreifen (ca. zwei 10 l-Eimer je Laufmeter Rand). Bei fehlender Aufkantung empfehlen wir zusätzlich den Einbau des Dachtraufprofils DP 80, siehe Seite 34.

Weitere Informationen finden Sie unter: www.garagen-dachbegrueung.de

	Art.-Nr.	Lieferform
Garagen-Begrünungspaket für 10 m ² Dachbegrünung	3802	Palette

Garagen-Begrünungspaket für 18 m² ohne Systemerde

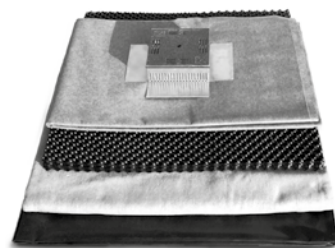

Paketgröße: ca. 1,00 m × 1,00 m × 0,20 m, Gewicht: ca. 40 kg.

Im Paket Art.-Nr. 3800 werden für 18 m² Dachbegrünung folgende Komponenten des Systemaufbaus geliefert:

- 20 m² Wurzelschutzfolie WSF 40
- 20 m² Trenn- und Schutzmatte TSM 32
- 18 m² Dränelemente Floradrain® FD 25
- 20 m² Systemfilter SF
- 1 Kontrollschacht
- Gutschein für 2 kg Sedum-Sprossen

Zusätzlich benötigt werden 4 Sack Systemerde „Steinrosenflur“ je Quadratmeter Begrünung (siehe Seite 17) und gewaschener Rundkies; Körnung 16/32 mm; für den Randstreifen (ca. zwei 10 l-Eimer je Laufmeter Rand). Bei fehlender Aufkantung empfehlen wir zusätzlich den Einbau des Dachtraufprofils DP 80, Seite 34.

	Art.-Nr.	Lieferform	Palette
Garagen-Begrünungspaket für 18 m ² Dachbegrünung	3800	Paket	7 Pakete
Systemerde „Steinrosenflur“	6001	20-l-Sack	60 Sack

Schräg- und Steildachbegrünung

Floraset® FS 75



Floraset® FS 75-Elemente bilden das Kernstück des Systemaufbaus „Begrüntes Schrägdach“, der bis ca. 25° Dachneigung eingesetzt werden kann. FS 75-Elemente werden aus EPS-Hartschaum gefertigt; weisen oberseitig stabile Noppen auf, die sich mit dem Substrat verzahnen, und verfügen über unterseitige Drainagekanäle; Füllvolumen (bei Verlegung mit Noppen nach oben): ca. 20 l/m²; Flächenmasse: ca. 1,0 kg/m²; Höhe: ca. 75 mm.

	Art.-Nr.	Maße	Lieferform	Palette
Floraset® FS 75	3076	ca. 1,00 m × 1,00 m	Platte à 1,00 m ²	40 Platten

Jute-Erosionsschutzgewebe JEG



Schweres, grobmaschiges Gewebe aus 100 % Jute, welches die Wind- und Wassererosion auf frisch humusierten Flächen verhindert; Jute ist 100 % biologisch abbaubar; einsetzbar auf begrüntem Schrägdächern, an Böschungen, Hängen und Ufern, etc. Aus Umweltgründen ist das Jutegewebe **nicht flammhemmend** ausgerüstet, deshalb vor offenem Feuer oder Glut schützen. Flächenmasse: ca. 500 g/m²; Maschenweite: ca. 30–40 mm.

	Art.-Nr.	Maße	Lieferform	Palette
Jutegewebe JEG	2856	ca. 1,22 m × 70,00 m	Rolle à 85,4 m ²	683,2 m ²

Georaster®-Elemente

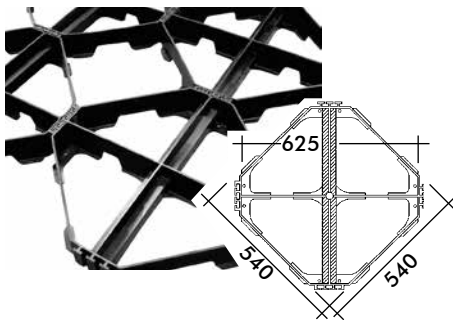

Georaster®-Elemente kommen beim Systemaufbau „Begrüntes Steildach“, der den Neigungsbereich 20° bis ca. 35° abdeckt, zum Einsatz. Die Georaster®-Elemente bestehen aus Polyethylen (HD-PE), weisen einen verstärkten, die Schubkräfte abtragenden Mittelsteg auf und werden mittels integrierter T-Profile durch einfaches Ineinanderstecken kraftschlüssig miteinander verbunden. Georaster®-Elemente sind auch als **Armierung für Schotterrasen**, zur Ausbildung von **Fahrwegen auf weichem Untergrund** oder zur **Böschungssicherung** einsetzbar. Höhe: ca. 100 mm; Gewicht: ca. 2,1 kg/Stück; Rastermaß: 625 mm; Bedarf je m²: 2,56 Elemente.

	Art.-Nr.	Maße	Lieferform	Palette
Georaster®-Elemente	3400	ca. 540 mm × 540 mm	Stück	96 Stück

Zubehör zur Schubsicherung

Schubfix LF 150



Zweiteiliger Schraubanker aus Edelstahl zur Aufnahme von Zug- und Schubkräften bis 1,5 kN bei abgedichteten Dächern, bestehend aus Stockschraube, Länge ca. 150 mm, Ø10 mm, mit angeschweißter Grundplatte (Festflansch) und loser Anpressplatte (Losflansch), Ø jeweils 70 mm, Dicke jeweils 4 mm, einschl. Bei Schubfix LF 150 handelt es sich um ein System „Los-Festflansch“ in Anlehnung an die Flachdachrichtlinie.

Lieferumfang:

1 Stockschraube mit Grundplatte, 1 Anpressplatte, 1 Mutter M10 + Unterlegscheibe (jeweils Edelstahl), 1 Zwischenlage (EPDM), 2 Trenn- und Gleitlagen (HDPE)

	Art.-Nr.	Gewicht	Lieferform	Karton
Schubfix LF 150	956705	2 kg	Stück	5 Stück
Schubfix LF 150	956720	6,8 kg	Stück	20 Stück + Stirnlochschlüssel

Schubfix LF 300 und LF 600



Schubfix LF 300



Schubfix LF 600

Schubhalter aus massivem Edelstahl 5 mm zum Einsatz auf abgedichteten Schrägdachflächen zur Sicherung des Begrünungsaufbaus gegen Abrutschen. Einzubauen in Verbindung mit dem Traufprofil TRP 80 bzw. TRP 140 (siehe auch Seite 33) an der Traufe oder als Schubschwelle in der Fläche. Die Montage erfolgt in der Tragkonstruktion mit 5 Stück korrosionsgeschützten Schrauben und wird nach dem System Los-Festflansch, mit den am Objekt verwendeten Abdichtungsmaterialien eingedichtet. Höhe beider Schubhalter: ca. 100 mm.

Belastbarkeit: max. 300 kg/Halter (LF 300); max. 600 kg/Halter (LF 600)

Lieferumfang:

1 Grundplatte, 1 Halter, 2 Muttern M10 (jeweils Edelstahl)
5 Holzschrauben (verzinkter Stahl), 1 Bit
2 Zwischenlagen aus EPDM (groß/klein)

	Art.-Nr.	Gewicht	Länge	Lieferform	Karton
Schubfix LF 300	9568	1,8 kg	ca. 400 mm	Stück	5 Stück
Schubfix LF 600	9569	1,6 kg	ca. 150 mm	Stück	5 Stück

Zur optisch ansprechenden Gestaltung des Dachrandes ist auf Anfrage ein Abdeckblech aus Edelstahl oder Aluminium lieferbar.

Traufschubhalter TSH 80/100



Traufschubhalter TSH 80

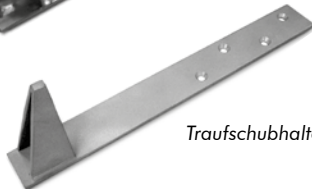

Traufschubhalter TSH 100

Traufschubhalter: Aus massivem Edelstahl; mit sandgestrahlter, matter Oberfläche; zum Einsatz insbesondere in Verbindung mit den Traufprofilen TRP 80 bzw. TRP 140 zur Abtragung der Schubkräfte von Begrünungen auf Dächern mit mindestens 10° Neigung direkt in die Dachsparren.

Typ „TSH 80“: Aus Flachstahl 5 mm × 40 mm; Höhe der vorderen Aufkantung ca. 80 mm; Schenkellänge ca. 40 cm; Befestigung mittels drei 8 mm Schrauben; Schubaufnahme max. 150 kg/Halter.

Typ „TSH 100“: Aus Flachstahl 5 mm × 50 mm; Aufkantungshöhe ca. 100 mm; Schenkellänge ca. 400 mm; Befestigung mittels vier 8 mm Schrauben; Schubaufnahme max. 300 kg/Halter.

	Art.-Nr.	Lieferform
Traufschubhalter TSH 80	9563	Stück
Traufschubhalter TSH 100	9565	Stück

Sowohl für die Sets „Schubfix“ wie auch für die Traufschubhalter gelten bestimmte Einbaukriterien hinsichtlich Dachneigung, maximale Belastung etc. Gerne unterstützen wir Sie bei Ihrer objektbezogenen Planung.

Weitere Informationen zur Montage, z.B. auch auf Beton, entnehmen Sie der Montageanleitung, die wir Ihnen auf Anfrage gerne zusenden.

Traufprofile TRP 80 / TRP 140

Produktspezifikationen siehe Seite 33

Systemaufbau „Dachgarten“ mit Aquatec® AT 45

Der Systemaufbau „Dachgarten“ mit Aquatec® AT 45 ist eine „intensive Dachbegrünung mit reduzierter Bauhöhe“. Durch die patentierte Funktion des Dochtvlieses in Kombination mit dem wasserspeichernden Dränelement Aquatec® wird eine pflanzenrechte, wassersparende Kapillarbewässerung geschaffen. Auf der Systemerde „Sedumteppich“ in Verbindung mit Zincohum kann dann eine einfache Intensiv-Vegetation, z.B. Stauden, Rasen aufgebracht werden. Die Bewässerungsschläuche können in Führungen in die Aquatec®-Elemente eingeklipst werden. Der Bewässerungs-Manager BM 4 steuert die Bewässerung und versorgt so bis zu 1000 m² Dachfläche. Zusätzlich benötigen Sie lediglich handelsübliche Wasserzuleitungen (DN 32 mm) und Verbindungs-Zubehör. Das standardmäßig benötigte Zubehör erhalten Sie bei ZinCo, lassen Sie sich bitte ein objektspezifisches Angebot erstellen.

Aquatec® AT 45



zum Patent
angemeldet

Stabiles Wasserverteil-, Speicher- und Dränelement aus tiefgezogenem Recycling-Hartkunststoff, speziell entwickelt für den Einsatz in Verbindung mit speziellen Tropfschläuchen und dem Dochtvlies DV 40. Das Grundprinzip ist die Verteilung und Bevorratung von Wasser in den Mulden der Elemente, welches durch die Dochte bei Bedarf wieder kapillar nach oben transportiert wird. Die Einspeisung des Wassers erfolgt über Tropfschläuche des Typs 100-L1. Diese können ohne Werkzeug in die dafür vorgesehenen Aufnahmen in den Stegen der Elemente eingeklipst werden. Die Elemente verfügen auf je einer Stirn- und einer Längsseite über spezielle Verbindungsnoppen, die ein Einhängen der benachbarten Elemente ermöglichen. Material: ABS; Farbe: schwarz; Höhe: ca. 45 mm; Flächenmasse: ca. 2 kg/m²; Wasserspeichervolumen in den Mulden: ca. 17 l/m².

	Art.-Nr.	Maße	Lieferform	Palette
Aquatec® AT 45	3345	ca. 1,02 × 2,02 m netto 1,00 × 2,00 m	Platte à 2,00 m ²	135 Platten (270 m ²)

Dochtvlies DV 40

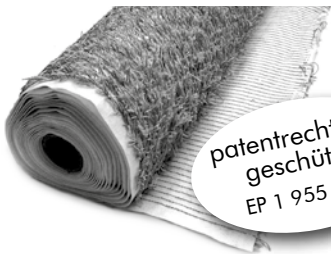

patentrechtlich
geschützt
EP 1 955 588

Wasserverteilendes und einseitig mit kapillar wirksamen Fasern bestücktes Vlies aus Polyester; speziell entwickelt für den Einsatz in Verbindung mit dem Wasserverteil-, Speicher- und Dränelement Aquatec® AT 45. Material: Polyester; Farbe: weiß (Vlies), grau (Fasern); Flächenmasse: ca. 600 g/m²; Faserlänge: ca. 40 mm.

	Art.-Nr.	Maße	Lieferform
Dochtvlies DV 40	2160	ca. 2,00 m × 25,00 m	Rolle à 50 m ²
	2165	ca. 2,00 m × 10,00 m	Rolle à 20 m ²

Tropfschlauch 100-L1



Tropfschlauch für die Bewässerung von Dachbegrünungen in Verbindung mit dem Wasserverteil-, Speicher- und Dränelement Aquatec® AT 45 und dem Dochtvlies DV 40. Durchmesser ca. 16 mm, mit im Schlauch angeordneten Tropfern, Tropferabstand: ca. 100 mm; Tropferleistung: ca. 1 l/h; druckkompensierend.

	Art.-Nr.	Maße	Lieferform	Palette
Tropfschlauch 100-L1	9310	Schlauch-Ø ca. 16 mm	Rolle à 200 m	36 Rollen

Bewässerungs-Manager BM 4

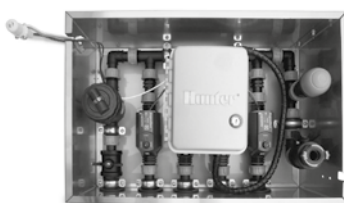

Fertig vormontierte Kopfstation zum Außeneinsatz für automatisierte Bewässerung speziell von Dachbegrünungen: verriegelbare Edelstahlbox inkl. Kupplung für Wasserzuleitung 32 mm; Filter; Druckminderer; Anschluss für Gartenschlauch; Bewässerungszeitsteuerung durch Batterie (daher kein Stromanschluss erforderlich); 4 Magnetventile 1" inkl. Kupplungen für 32 mm Verlegerohr sowie Regensensor. Gewicht: ca. 14 kg; benötigter Wasserdruck (Fließdruck!): min. 1,5 bar.

	Art.-Nr.	Maße
Bewässerungs-Manager BM 4	4045	L × B × H: ca. 580 mm × 390 mm × 250 mm

Systemaufbau mit Aquafleece® AF 300

Das neue, gebrauchsmustergeschützte Aquafleece® AF 300 ist das Kernstück der neuen Systemaufbauten „Klima-Gründach“ und „Bewässerte Extensivbegrünung“. Durch die Kombination eines hochkapillaren Vlieses mit einem Bändchengewebe kann das Aquafleece® das Wasser im Bewässerungsfall flächig verteilen, während es bei Niederschlägen das überschüssige Wasser flächig nach unten passieren lässt. So ist eine gleichmäßige Bewässerung möglich, eine Vernässung des Substrates aber wirkungsvoll ausgeschlossen.

Aquafleece® AF 300

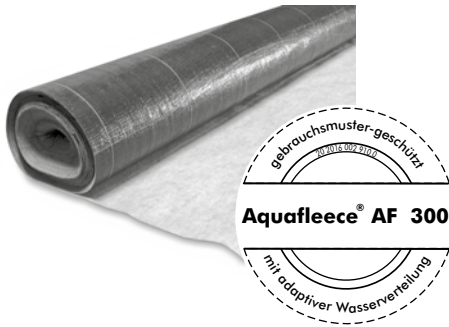

Hochkapillar wirksames Vlies insbesondere zum Einsatz in Verbindung mit Tropfschläuchen des Typs 500-L2 bei bewässerten Extensivbegrünungen, einsetzbar auf ZinCo-Dränelementen für die Systemaufbauten „Klima-Gründach“ und „Bewässerte Extensivbegrünung“. Das Vlies besteht aus Polyacrylfasern und das Bändchengewebe aus Polypropylen. Wasseraufnahmevermögen ca. 3–4 l/m²; Wasserdurchlässigkeit ca. 20 l/(m² s); Flächenmasse (gesamt) ca. 300 g/m²; Dicke (gesamt) ca. 2,4 mm.

	Art.-Nr.	Maße	Lieferform
Aquafleece® AF 300	2120	ca. 2,10 × 50,00 m	Rolle à 105 m ²

Tropfschlauch 500-L2



Druckkompensierender Tropfschlauch für die Bewässerung von Dachbegrünungen in Verbindung mit dem Aquafleece® AF 300, Durchmesser ca. 16 mm, mit im Schlauch angeordneten Tropfern, Tropferabstand ca. 500 mm; Tropferleistung ca. 1,6 l/h; Druckkompensation zwischen 0,4 und 2,5 bar.

	Art.-Nr.	Maße	Lieferform	Palette
Tropfschlauch 500-L2	9350	Schlauch-Ø ca. 16 mm	Rolle à 200 m	36 Rollen pro Palette

Klettband



Klettband zum Fixieren der Tropfschläuche 500-L2 auf dem Aquafleece® AF 300, Farbe schwarz, Material Polyamid. Das Klettband wird auf Rollen à 25 m geliefert, welche im Abstand von 12 cm perforiert sind (ergibt 208 Stück/Rolle).

	Art.-Nr.	Maße	Lieferform
Klettband	9410	Breite 50 mm	Rolle à 25 m



Diese Komponenten sind Teil der Systemaufbauten „Bewässerte Extensivbegrünung“ und „Klima-Gründach“. Weitere Informationen finden Sie in der Planungshilfe „Dachbegrünung 4.0“. Einfach downloaden unter www.zinco.de/downloads oder als gedruckte Version anfordern unter www.zinco.de/prospekte

„Retentions-Gründach“

Mit diesen Systemaufbauten trägt ZinCo den zunehmenden Starkregenereignissen und der daraus resultierenden Problematik hinsichtlich der Überlastung der Kanalisationsnetze Rechnung. Retentions-Spacer ermöglichen im Zusammenspiel mit Drosseln, die über oder in die Gullys eingebaut werden, einen zusätzlichen Wasseranbau auf dem Dach, ohne dass die darüber liegenden Schichten (Begrünungen, Geh- oder Fahrbeläge,...) mit dem gespeicherten Wasser in Kontakt stehen. Das zurückgehaltene Regenwasser wird dann verzögert in einem definierbaren Zeitraum an die Kanalisation abgegeben. Die Systemaufbauten „Retentions-Gründach“ kombinieren die Vorteile einer Dachbegrünung mit effektivem Regenwassermanagement. Zum Einsatz kommt der Systemaufbau auf gefällelosen Dächern.

Retentions-Spacer RS 60

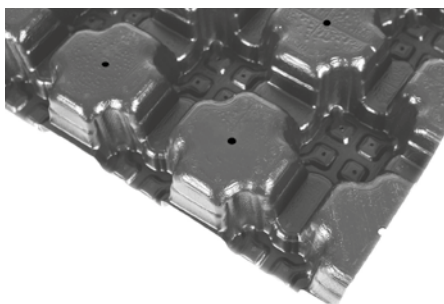

Leistungsfähiges und extrem transportfreundliches Spacer-Element aus tiefgezogenem RC-Polyolefin, Höhe ca. 60 mm; Flächenmasse ca. 2,2 kg/m²; mit unterseitigem Mehrrichtungkanalsystem und Verbindungsnoppen an Stirn- und Längsseiten, max. Einstauvolumen ca. 55 l/m²; Druckfestigkeit nach DIN EN ISO 25619-2: 40 kPa; zum Einsatz bei Retentions-Gründächern auf Dachflächen ohne Gefälle.

	Art.-Nr.	Maße	Lieferform	Palette
Retentions-Spacer RS 60	3408	ca. 2,30 m × 1,03 m (netto 2,25 m × 1,00 m)	Platte à ca. 2,30 m ²	100 Platten/ 225 m ² netto

Retentions-Spacer RSX 65 / RSX 100

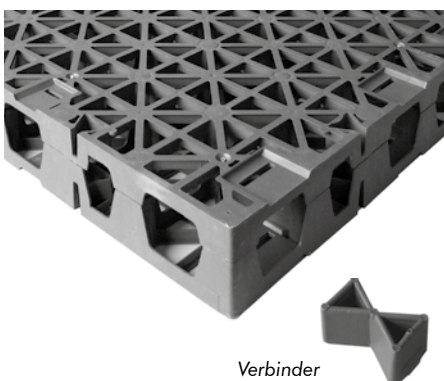

Verbinder

Leistungsfähiges, hochbelastbares und trotzdem leichtes Spacer-Element, im Spritzgussverfahren hergestellt aus Polypropylen, Farbe Grün, Höhe ca. 65 mm bzw. 100 mm; mit innen liegendem Hohlraumsystem; max. Einstauvolumen ca. 60 l/m² bzw. 95 l/m²; Druckfestigkeit nach DIN EN ISO 25619-2: 500 kPa, zum Einsatz bei Retentions-Gründächern auf Dachflächen ohne Gefälle; auf denen z.B. Geh- oder Fahrbeläge oder hohe Substratschüttungen realisiert werden sollen.

	Art.-Nr.	Maße	Lieferform	Palette
Retentions-Spacer RSX 65	3402	ca. 0,6 × 0,6 m	St. à 0,36 m ²	148 Stück/53,28 m ²
Retentions-Spacer RSX 100	3403	ca. 0,6 × 0,6 m	St. à 0,36 m ²	96 Stück/34,56 m ²
weitere Höhen auf Anfrage				
Verbinder	9622		Bedarf 4 Stck/Element	Verpackungseinheit 100 Stck./Pck

Retentions-Drossel-Set RDS 48 / RDS 28

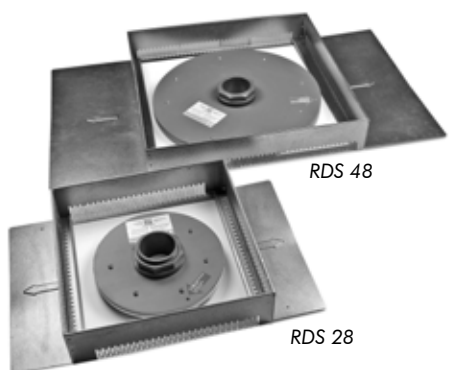

RDS 48

RDS 28

Set bestehend aus **Retentions-Drossel RD 48** + **Kontrollschacht KS 10/57** (siehe Seite 27); **Retentionsdrossel** einstellbar; zum Einbau über Flachdachabläufen mit Schraubflansch, Flansch aus Hart-PVC; Überlaufstutzen und Einstellringe aus Kunststoff; Durchmesser Flansch ca. 480 mm; Durchmesser Überlaufstutzen ca. 75 mm; Überlaufhöhe max. ca. 85 mm; Gewicht ca. 4,5 kg.

Set bestehend aus **Retentions-Drossel RD 28** + **Kontrollschacht KS 10/40** (siehe Seite 27); **Retentionsdrossel** einstellbar, zum Einbau über Flachdachabläufen mit Anschlusskragen, Flansch aus Hart-PVC. Überlaufstutzen und Einstellringe aus Kunststoff; Durchmesser Flansch ca. 280 mm; Durchmesser Überlaufstutzen ca. 75 mm; Überlaufhöhe max. ca. 85 mm; Gewicht ca. 2,0 kg.

Bei Bedarf, abhängig vom eingesetzten Schichtaufbau:

Aufstockelement KSA 10/40 bzw. **KSA 10/57**; Gewicht ca. 1,5 kg bzw. 2,0 kg (siehe Seite 27)

	Art.-Nr.	Lieferform
Retentions-Drossel-Set RDS 28	4000	Set
Retentions-Drossel-Set RDS 48	4002	Set

Kontrollschächte

Begrünte Dächer müssen dauerhaft und sicher entwässert werden. Voraussetzung dafür ist, dass die Dachabläufe jederzeit ohne großen Aufwand kontrolliert und gereinigt werden können. Hierzu wird über jeden Dachablauf ein Kontrollschacht gesetzt. Die Schachthöhe kann der entsprechenden Aufbauhöhe angepasst werden.

Kontrollschächte / Aufstockelemente

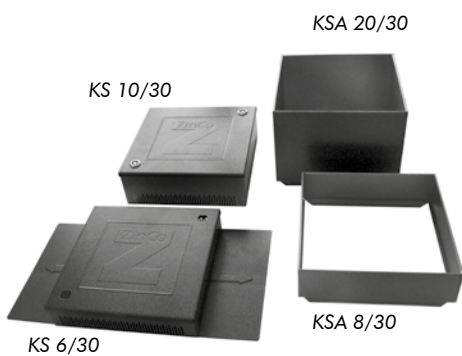

gebrauchsmuster-
geschützt
20 2013 004 164.1

Kontrollschächte aus kunststoffbeschichtetem Aluminium, Deckel und Aufstockelemente aus verzinktem und kunststoffbeschichtetem Stahlblech; zum Aufsetzen auf die Dränelemente, in Kombination mit Retentionsdrosseln oder zum Einbau in Schüttstoffe; passend für alle Gullygrößen. Bei Bedarf lassen sich die Kontrollschächte auch verriegeln. Durch Kombination mit den Aufstockelementen KSA sind die Kontrollschächte auch bei höheren Schichtaufbauten einsetzbar. Schacht-Außenmaß der 30er Reihe: ca. 300 × 300 mm; bei ausgezogenem Flansch: ca. 300 × 530 mm; Öffnungsmaß: 240 × 240 mm. KS 10/40 bei ausgezogenem Flansch ca. 400 × 630 mm, KS 10/57 bei ausgezogenem Flansch ca. 570 × 1000 mm; Öffnungsmaß KS 10/40 ca. 340 × 340 mm, KS 10/57 ca. 500 × 500 mm

	Art.-Nr.	Höhe	Lieferform
Kontrollschacht KS 6/30-GR	4005	ca. 60 mm	Stück
Kontrollschacht KS 6/30 (Gewicht 2,6 kg)	4006	ca. 60 mm	Stück
Kontrollschacht KS 10/30-GR	4009	ca. 100 mm	Stück
Kontrollschacht KS 10/30 (Gewicht 2,8 kg)	4010	ca. 100 mm	Stück
Kontrollschacht KS 10/40 (Gewicht 4,5 kg)	4011*	ca. 100 mm	Stück
Kontrollschacht KS 10/57 (Gewicht 9,0 kg)	4014*	ca. 100 mm	Stück
Aufstockelement KSA 8/30 (Gewicht 1,0 kg)	4008	ca. 80 mm	Stück
Aufstockelement KSA 20/30 (Gewicht 2,0 kg)	4020	ca. 200 mm	Stück
Aufstockelement KSA 10/40 (Gewicht 1,5 kg)	4012	ca. 100 mm	Stück
Aufstockelement KSA 10/57 (Gewicht 2,0 kg)	4015	ca. 100 mm	Stück
Verriegelungsset	9031		Set

Kontrollschächte auf Anfrage auch in Edelstahl lieferbar.

* Verriegelungsset im Lieferumfang enthalten.

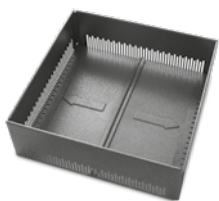

Transportzustand
(Flansch eingeschoben)

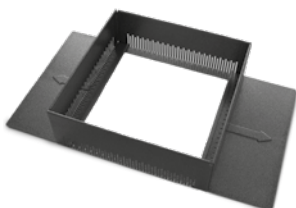

Einbauzustand
(Flansch ausgeschoben)

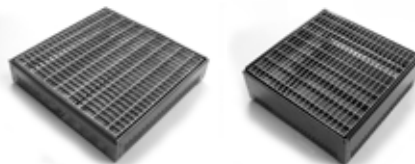

Kontrollschacht KS 6/30-GR und KS 10/30-GR
mit herausnehmbarem feuerverzinktem Gitterrost

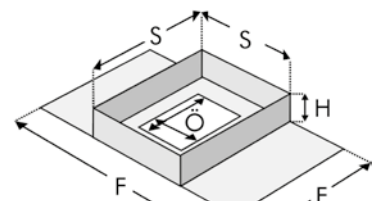

H = Höhe
S = Schacht-Außenmaß
F = Flansch
Ö = Öffnungsmaß

Durch das mit Gebrauchsmuster geschützte Prinzip der Schiebeflansche sind die Kontrollschächte zum Transport sehr kompakt.

Kontrollschächte

Attika-Kontrollschacht AKS 8



Kontrollschacht aus verzinktem und beschichtetem Stahlblech; mit dreiseitigem Flansch; speziell für in der Attika liegende Abläufe oder Wasserspeier; auch an Aufkantung mit Dämmstoffkeil einsetzbar, da Ecken perforiert und ohne Werkzeuge schräg abknickbar; kombinierbar mit den Aufstockelement KSA 8/30 und KSA 20/30, siehe oben. Schacht-Außenmaß: ca. 300 mm × 300mm; Öffnungsmaß: ca. 240 mm × 240 mm; Flansch an drei Seiten ca. 85 mm.

	Art.-Nr.	Höhe	Lieferform
Attika-Kontrollschacht AKS 8 (Gewicht 2,9 kg)	4007	ca. 80 mm	Stück
Aufstockelement KSA 8/30 (Gewicht 1,0 kg)	4008	ca. 80 mm	Stück
Aufstockelement KSA 20/30 (Gewicht 2,0 kg)	4020	ca. 200 mm	Stück
Verriegelungsset	9031		Set

Kontrollschacht KS 30/30-Edelstahl / Aufstockelement



Hochwertiger Kontrollschacht aus **Edelstahl (V2A)** mit ringsumlaufender Schlitzlochung zur Aufnahme von Dränwasser; verschließbarer, trittstabiler Deckel mit Wassereinlassöffnungen und mit in der Höhe verschiebbarer Folien-Manschette zum lückenlosen Anschluss des Systemfiltervlieses. Farbe: Edelstahl natur; Gewicht: ca. 4,0 kg; Schacht-Außenmaß: ca. 300mm × 300mm; Öffnungsmaß: ca. 240 mm × 240 mm.

	Art.-Nr.	Höhe	Lieferform
Kontrollschacht KS 30/30-Edelstahl (mit Edelstahldeckel)	4035	ca. 300 mm	Stück
Aufstockelement KSA 15-E (Gewicht: ca. 1,8 kg)	4036	ca. 150 mm	Stück
Kontrollschacht KS 30/30-Edelstahl-„B“ (mit befüll-/begrünbarem Deckel)	4038	ca. 360 mm	Stück

Bewässerungsautomaten/Zubehör

Die Bewässerung anspruchsvoller Dachgärten erfolgt am besten innerhalb der Dränschicht durch Wasseranstauelemente auf der Dachabdichtung. Dabei kann die angestaute Wassermenge über Bewässerungsautomaten reguliert werden. ZinCo Bewässerungsautomaten sind generell mechanisch schwimmergesteuert. Die Bewässerung sollte aus ökologischen Gründen möglichst mit **Regenwasser, z. B. aus einer Zisterne**, erfolgen; aber auch der Einsatz von Trinkwasser ist möglich.

Bewässerungsautomat B 32

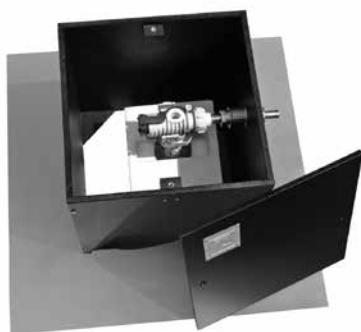

Bewässerungsautomat aus schlagzähem **Polyethylen**; mit robuster, **mechanischer Schwimmersteuerung**; Deckel verschließbar. Gemäß DIN 1988 ist ein Geräteventil bauseits erforderlich. Bei Bedarf ist der B 32 auch mit Folien-Manschette lieferbar (wie Abbildung Kontrollschacht KS 30-Edelstahl auf Seite 28). Farbe: schwarz; Anschluss: 1/2"- Rohr- oder Schlauchleitung. Gewicht: ca. 7 kg; Schacht-Außenmaß: ca. 300 mm × 300 mm; Öffnungsmaß: ca. 270 mm × 270 mm.

	Art.-Nr.	Höhe	Lieferform
Bewässerungsautomat B 32	4031	ca. 320 mm	Stück

Auf Wunsch ist der B 32 auch in Edelstahl lieferbar.

Anstaeuelement Kupfer/PE



Anstaeuelement Kupfer: Zur Bildung eines Wasseranstaues auf der Dachabdichtung für eine Langzeitbewässerung, vor allem von Intensivbegrünungen; aus Kupfer mit Klebeflansch und abnehmbarem Aufsatzstück; inkl. Dichtungsring; zum Einkleben in bituminöse Abdichtungen; Aufsatzstück für Anstauhöhe: ca. 40 mm. Durchmesser Stutzen: ca. 90 mm; Gewicht: ca. 1,0 kg.

Anstaeuelement PE: Wie Anstaeuelement Kupfer, jedoch mit Flansch aus Polyethylen zum Einbinden in Abdichtungs- oder Wurzelschutzbahnen aus FPO (z. B. Wurzelschutzbahn WSB 100-PO); Gewicht: ca. 0,5 kg.

	Art.-Nr.	Lieferform
Anstaeuelement Kupfer	4140	Stück
Anstaeuelement PE	4142	Stück

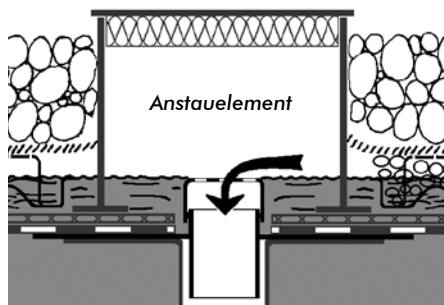

Fassaden- und Terrassenrinnen

Fassadenrinnen FR - Stahl verzinkt und pulverbeschichtet

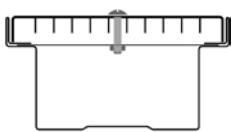
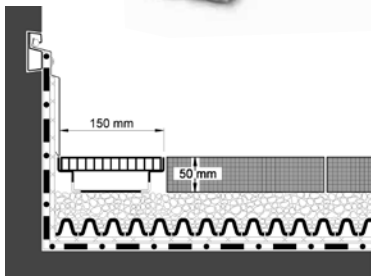

Stabile, an den Stößen verschraubbare Rinne aus Stahlblech, verzinkt und kunststoffbeschichtet, mit begehbarem, feuerverzinktem Gitterrost; sichert den zügigen Abfluss des an Fassaden verstärkt anfallenden Niederschlagswassers; ermöglicht niedrige Anschlusskonstruktionen im Tür- und Terrassenbereich (Sonderlösung nach DIN und Flachdachrichtlinien). Endstücke können bei Bedarf von Hand nach innen geklappt werden (nur bei FR 75); Rost-Maschenweite: ca. 33 mm × 11 mm; Breite: ca. 150 mm.

	Art.-Nr.	Höhe	Lieferform
FR 50-1 (Länge ca. 1,00 m; Gewicht: ca. 4,7 kg)	4741	ca. 50 mm	Stück
FR 50-2 (Länge ca. 2,00 m; Gewicht: ca. 9,2 kg)	4742	ca. 50 mm	Stück
FR 75-1 (Länge ca. 1,00 m; Gewicht: ca. 5,0 kg)	4751	ca. 75 mm	Stück
FR 75-2 (Länge ca. 2,00 m; Gewicht: ca. 9,8 kg)	4752	ca. 75 mm	Stück
90°-Eckstück für FR 50 (Gewicht: ca. 4,0 kg)	4745	ca. 50 mm	Stück
90°-Eckstück für FR 75 (Gewicht: ca. 4,3 kg)	4755	ca. 75 mm	Stück
Schenkellänge jeweils ca. 500 × 500 mm)			
Schraubensatz zur Verbindung der Fassaden- und Terrassenrinnen	9130		Stück
Pass-Stücke, Zuschnitte nach Angabe	4998		Stück
Rostsicherung zur Verschraubung des Gitterrostes von FR 50 und FR 75	9135		Stück

Fassadenrinnen FR - Vario

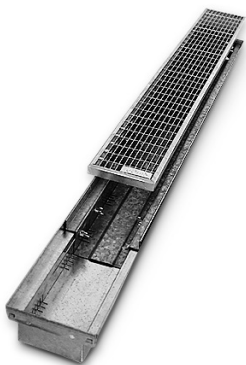

Wie auf Seite 30, jedoch längenverstellbar durch teleskopartig verschiebbaren Rinnenkörper. Der Gitterrost ist entsprechend abzulängen und an der Schnittstelle gegen Korrosion zu schützen. Erhältlich in den Maßen 0,60 m–1,00 m und 1,15 m–2,00 m; Höhe 50 mm; Gewicht: 5,4 kg bzw. 10,0 kg.

	Art.-Nr.	Höhe	Lieferform
FR 50-Vario 100 (längenverstellbar von 0,60 m bis 1,00 m)	4746	ca. 50 mm	Stück
FR 50-Vario 200 (längenverstellbar von 1,15 m bis 2,00 m)	4744	ca. 50 mm	Stück
Kaltverzinkspray (400 ml)	9540		Stück

Fassaden- und Terrassenrinnen

Fassaden- und Terrassenrinnen FTR



Von oben höhenverstellbare Entwässerungsrinne aus Aluminium; Abdeckung mit Langlochschlitzung: ca. 30 mm × 8 mm oder mit feuerverzinktem Gitterrost; Maschenweite: ca. 33 mm × 11 mm. Die Rinne sichert den zügigen Abfluss des an Fassaden verstärkt anfallenden Niederschlagswassers und ermöglicht niedrige Anschlusskonstruktionen im Tür- und Terrassenbereich. Rinnenkörper seitlich geschlitzt; Schlitzbreite ca. 3 mm; mit integriertem Stoßverbinder, der in hochgeklapptem Zustand auch als Abschluss dient.

	Art.-Nr.	Maße	Lieferform
FTR 55/75-A (mit Alu-Abdeckung verstellbar 55-75 mm; Gewicht: ca. 2,5 kg)	4747	ca. L: 1,00 m, B: 145 mm	Stück
FTR 75/100-A (mit Alu-Abdeckung verstellbar 75-100 mm; Gewicht: ca. 2,7 kg)	4757	ca. L: 1,00 m, B: 145 mm	Stück
FTR 55/75-Eck, 90°-Eckstück (mit Alu-Abdeckung; Gewicht: ca. 1,1 kg; Schenkellänge außen: ca. 250 mm × 250 mm)	4749	ca. L: 0,25 m, B: 145 mm	Stück
FTR 75/100-Eck, 90°-Eckstück (mit Alu-Abdeckung; Gewicht: ca. 1,2 kg; Schenkellänge außen: ca. 250 mm × 250 mm)	4759	ca. L: 0,25 m, B: 145 mm	Stück
FTR 55/75-G (mit Gitterrost-Abdeckung verstellbar 55-75 mm; Gewicht: ca. 5,5 kg)	4748	ca. L: 1,00 m, B: 145 mm	Stück
FTR 75/100-G (mit Gitterrost-Abdeckung verstellbar 75-100 mm; Gewicht: ca. 5,7 kg)	4758	ca. L: 1,00 m, B: 145 mm	Stück

Balkonrinne

Balkon- und Terrassenrinnen BTR - Edelstahl



Höhenverstellbare Rinne aus hochwertigem Edelstahl; Abdeckung mit Langlochschlitzung, Rinnenkörper unten/seitlich geschlitzt, einschließlich Stoßverbinder. Rinnenbreite: ca. 107 mm; Breite der Abdeckung: 100 mm; Höhenverstellbereich: ca. 40 bis 55 mm.

	Art.-Nr.	Länge	Lieferform
Balkon- und Terrassenrinne BTR (Gewicht: ca. 3,6 kg)	4771	ca. 1,00 m	Stück
Vorgefertigte 90°-Eckstücke für BTR (Gewicht: ca. 1,2 kg)	4775	ca. 220 mm × 220 mm	Stück
Endstück zum Einschieben in die BTR	4773		Stück

Entwässerungsroste/-schacht

Terrassenroste – höhenverstellbar

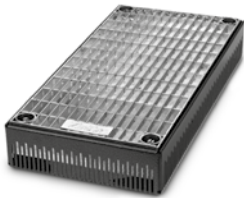
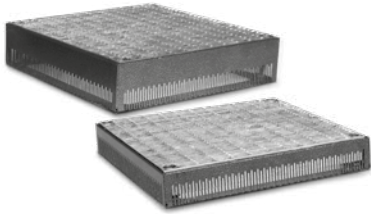

Höhenverstellbare Entwässerungsroste aus verzinktem Stahl mit beschichtetem Kiesfangrahmen. Die grobe Höhenanpassung erfolgt durch Wahl des entsprechenden Kiesfangrahmens; bei Bedarf in Kombination mit dem 60 mm hohen Aufstockelement; die Feinjustierung mit einem Schraubendreher von oben, ohne Ausbau des Rostes. Auf diese Weise ist der höhenverstellbare Terrassenrost 40 × 40 für Aufbauhöhen von 65 mm bis 185 mm geeignet.

Zum direkten Einbau in Plattenbeläge über dem Ablauf;
Rost-Maschenweite: ca. 33 mm × 12 mm.

	Art.-Nr.	Außenmaß	Öffnungsmaß	Höhe	Lieferform
TR-H 40 × 40-65	4404	ca. 400 mm × 400 mm	ca.340 × 340 mm	65 - 95 mm	Stück
TR-H 40 × 40-95	4409	ca. 400 mm × 400 mm	ca.340 × 340 mm	95 - 125 mm	Stück
TR-H 40 × 20-65	4402	ca. 400 mm × 200 mm	ca.340 × 140 mm	65 - 95 mm	Stück
TR-H 50 × 50-65	4405	ca. 500 mm × 500 mm	ca.440 × 440 mm	65 - 95 mm	Stück
Aufstockelement für TR-H 40 × 40	4412	ca. 400 mm × 400 mm	ca.340 × 340 mm	60 mm	Stück

Terrassenroste-TR-H 40 × 40 - Edelstahl



Optisch ansprechender Terrassenrost aus Edelstahl für Aufbauhöhen von 65–95 mm; höhenverstellbar mit Schraubendreher von oben; Abdeckung mit Langlöchern passend zur Optik der BTR-Rinne.

	Art.-Nr.	Außenmaß	Öffnungsmaß	Höhe	Lieferform
TR-H 40 × 40-65	4474	ca. 400 mm × 400 mm	ca.340 × 340 mm	65 - 95 mm	Stück

Befahrbarer Entwässerungsschacht BES / Aufstockelement

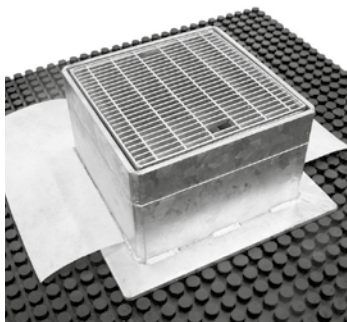

Befahrbarer Entwässerungsschacht aus feuerverzinktem Stahl; Schacht-Außenmaß ca. 300 mm × 300 mm; Flansch: ca. 400 mm × 400 mm; mit verschraubtem Gitterrost; Maschenweite: ca. 11 × 41 mm; Sandfang aus Aluminium und druckverteilendem Auflageflansch; Öffnungsmaß: ca. 200 mm × 200 mm.

	Art.-Nr.	Höhe	Lieferform
BES 125 (Gewicht: ca. 26,0 kg)	4812	ca. 125 mm	Stück
BES 200 (Gewicht: ca. 32,0 kg)	4820	ca. 200 mm	Stück
BES 300 (Gewicht: ca. 39,0 kg)	4830	ca. 300 mm	Stück
Aufstockelement für BES (Gewicht: ca. 8,0 kg)	4825	ca. 25 mm	Stück
EL 202-Auflagering für BES	3225	ca. 20 mm	Stück

Abgrenzungen

Betonwinkelstein



Inneneck



Außeneck

Betonwinkelstein

zur Einfassung von Pflanzbereichen; zur Abgrenzung von Geh- und Terrassenbelägen oder zur Ausbildung von Trögen, etc. Schenkellängen: 250 mm × 300 mm; beidseitig verwendbar; Länge 500 mm; Gewicht: nur ca. 28,5 kg.

Innenecken

Zwei im Winkel von 45° auf Gehrung gesägte Winkelsteine; zur Bildung eines 90°-Innenecks. Schenkellänge: ca. 480 mm × 480 mm; Gesamtgewicht: ca. 46 kg–48 kg.

Außenecken

Zwei im Winkel von 45° auf Gehrung gesägte Winkelsteine; zur Bildung eines 90°-Außenecks. Schenkellänge: ca. 230 mm × 230 mm; Gesamtgewicht: ca. 33 kg–35kg.

	Art.-Nr.	Maße	Lieferform	Palette
Betonwinkelstein	5025	ca. 500 mm × 300 mm × 250 mm	Stück	40 Stück
Innenecken	5028	H: ca. 250 mm	Stück	10 Stück
	5030	H: ca. 300 mm	Stück	10 Stück
Außenecken	5029	H: ca. 250 mm	Stück	10 Stück
	5031	H: ca. 300 mm	Stück	10 Stück

Edelstahl-Blende für Betonwinkelstein



Blende für Betonwinkelstein aus gekantetem, foliertem Edelstahlblech; Höhe 240 mm; damit bei beiden Verlegearten (250- oder 300 mm-Schenkel nach oben) einsetzbar; Profillänge 2 m; mit integriertem Stoßverbinder. Vorgefertigte Innen- und Außenecken auf Anfrage; Gewicht: ca. 5,0 kg.

	Art.-Nr.	Maße	Lieferform
Blende für Betonwinkelstein	5035	L: 2,00 m, H: 240 mm	Stück

Die Blenden sind auf Anfrage auch in anderen Farben bzw. Materialien lieferbar.

Dachtraufprofile TRP

Traufprofile TRP 80 / TRP 140



Extra starke Winkelprofile aus Edelstahl, insbesondere zur Einfassung von Terrassenflächen und Gehbelägen, aber auch einsetzbar als Kiesfangleiste oder bei fehlender Aufkantung an der Dachtraufe bzw. am Dachrand. Das TRP 140 kann in Verbindung mit Traufschubhaltern auch als Traufabschluss bei begrüntem Schrägdächern eingesetzt werden. Lochung im Auflageschenkel und Schlitzloch für Wasserdurchlass wie bei den Standard-Dachtraufprofilen; mit angeschweißten Stoßverbindern für fluchtgerechte Kanten; Schenkelhöhen 80 mm und 140 mm; Länge: jeweils ca. 3 m.

	Art.-Nr.	Maße	Lieferform
TRP 80	7780	L: 3,00 m, H: 80 mm	Stück
TRP 140	7782	L: 3,00 m, H: 140 mm	Stück

Dachtraufprofile DP

Dachtraufprofile DP 55 / DP 80 / DP 120

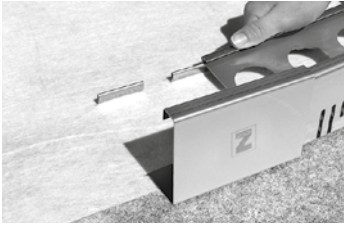

Winkelprofil aus Metall; zur Einfassung von Begrünungen; als Kiesfangleiste oder bei fehlender Aufkantung an der Dachtraufe bzw. am Dachrand. Durchgehende Lochung im Auflageschenkel. Diese ermöglicht ähnlich einer „Nietverbindung“ die dauerhafte Fixierung der Dachtraufprofile auf der Abdichtung. Schlitzlochung für Wasserdurchlass: ca. 85 cm²/m; Länge: ca. 3 m. Passende Stoßverbinder aus Aluminium zur fachgerechten Stoßausbildung (Stoßfuge: ca. 5 mm) des Dachtraufprofils. Passende Außenecken in den jeweiligen Profilhöhen; Schenkellänge: ca. 250 mm × 250 mm.

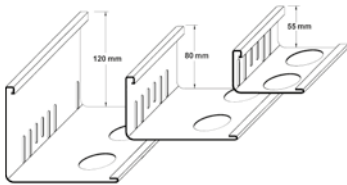

Stoßverbinder

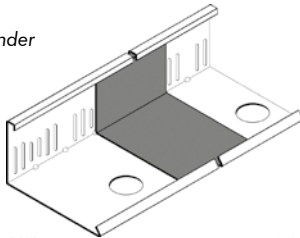

Außenecke



Innenecke

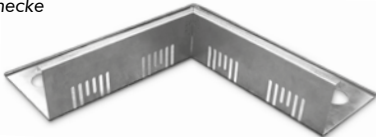

	Art.-Nr.	Höhe	Lieferform
DP 55-A Aluminium	7777	ca. 55 mm	Bund à 10 Stück (30 m)
DP 55-E Edelstahl	7779	ca. 55 mm	Bund à 10 Stück (30 m)
Außenecke DP 55-A Aluminium	7792	ca. 55 mm	Stück
Außenecke DP 55-E Edelstahl	7793	ca. 55 mm	Stück
Innenecke DP 55-A Aluminium	7707	ca. 55 mm	Stück
Innenecke DP 55-E Edelstahl	7706	ca. 55 mm	Stück
Stoßverbinder für DP 55	7778	ca. 55 mm	Stück
DP 80-A Aluminium	7781	ca. 80 mm	Bund à 10 Stück (30 m)
DP 80-E Edelstahl	7784	ca. 80 mm	Bund à 10 Stück (30 m)
Außenecke DP 80-A Aluminium	7794	ca. 80 mm	Stück
Außenecke DP 80-E Edelstahl	7795	ca. 80 mm	Stück
Innenecke DP 80-A Aluminium	7710	ca. 80 mm	Stück
Innenecke DP 80-E Edelstahl	7709	ca. 80 mm	Stück
Stoßverbinder für DP 80	7783	ca. 80 mm	Stück
DP 120-A Aluminium	7785	ca. 120 mm	Bund à 10 Stück (30 m)
DP 120-E Edelstahl	7788	ca. 120 mm	Bund à 10 Stück (30 m)
Außenecke DP 120-A Aluminium	7796	ca. 120 mm	Stück
Außenecke DP 120-E Edelstahl	7797	ca. 120 mm	Stück
Innenecke DP 120-A Aluminium	7714	ca. 120 mm	Stück
Innenecke DP 120-E Edelstahl	7713	ca. 120 mm	Stück
Stoßverbinder für DP 120	7787	ca. 120 mm	Stück

DP-FIX

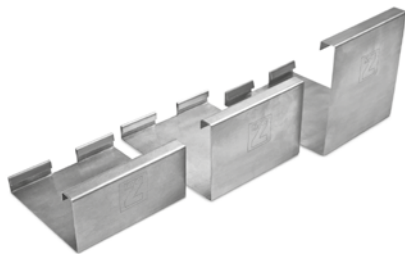

Die ideale Art, die DP-Profile zu fixieren, ohne in die Dachabdichtung einzugreifen. Der DP-Fix-Halter aus Aluminium wird mit einer 750 mm × 500 mm großen, vorgeschlitzten Fixiermatte geliefert. Als Stoßverbinder sorgt er für ein homogenes Erscheinungsbild. Es kann bis zu einer Dachneigung von 5° als Abschlussprofil, zur Einfassung von Begrünungen, als Kiesfangleiste oder als Übergangsprofil (Kies/Begrünung/Plattenbelag) eingesetzt werden. Auf Anfrage auch in Edelstahl erhältlich.

	Art.-Nr.	Höhe	Lieferform
DP-FIX 55 (inkl. Fixiermatte)	7705	55 mm	Stück
DP-FIX 80 (inkl. Fixiermatte)	7708	80 mm	Stück
DP-FIX 120 (inkl. Fixiermatte)	7712	120 mm	Stück

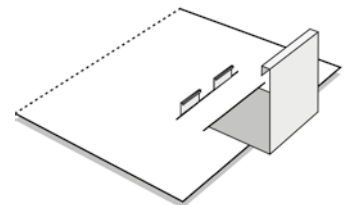
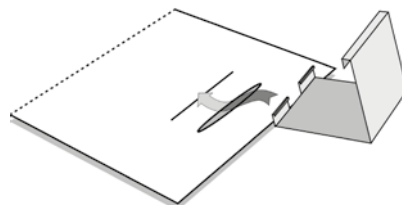
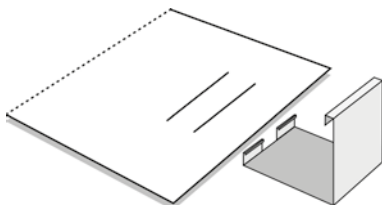

Kiesleisten

Zur sauberen Trennung z.B. von Substrat und Kiesstreifen bieten wir Ihnen Kiesleisten und Trennprofile. Aufgrund der Produktion im Strangpreßverfahren sind die Kiesleisten sehr stabil. Außerdem können sie beidseitig verwendet werden, so dass Sie mit einem Produkt zwei Höhen bedienen können. Und durch die Profillänge von nur 2 m sind die Kiesleisten gut zu transportieren, zu lagern und zu verarbeiten.

Kiesleiste KL 60/80 / Kiesleiste KL 80/100 Kiesleiste KL 100/120 / Kiesleiste KL 140/160

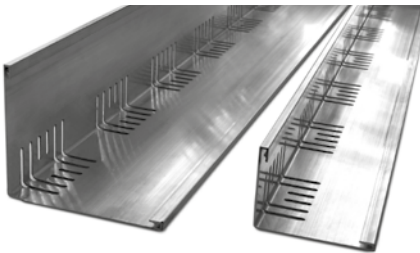

Beidseitig verwendbare Winkelprofile aus stranggepresstem Aluminium natur mit Entwässerungsschlitzen über Eck; zur Trennung unterschiedlicher Aufbauten, wie z.B. Kiesrandstreifen zu Begrünungen, Randstreifen aus Zincolit® oder ähnlichem.

Kiesleiste KL 60/80: Materialstärke ca. 1,5 mm; Länge ca. 2,0 m;
Gewicht ca. 1,1 kg/Stück

Kiesleiste KL 80/100: Materialstärke ca. 1,5 mm, Länge ca. 2,0 m;
Gewicht ca. 1,6 kg/Stück

Kiesleiste KL 100/120: Materialstärke ca. 1,8 mm, Länge ca. 2,0 m;
Gewicht ca. 2,1 kg/Stück

Kiesleiste KL 140/160: Materialstärke im Mittel 2,2 mm, Länge ca. 2,0 m;
Gewicht ca. 4,0 kg/Stück, mit integriertem Stoßverbinder.

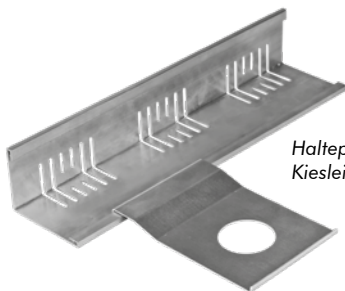

Halteprofil für
Kiesleisten

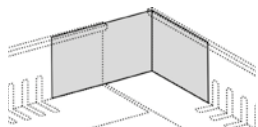

Ausbildung einer
Außenecke mittels
Eckverbinder

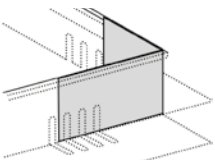

Ausbildung einer
Innenecke mittels
Eckverbinder

	Art.-Nr.	Höhe	Lieferform
KL 60/80	7760	ca. 60/80 mm	Bund à 15 Stück (30 m)
Stoßverbinder für KL 60/80	7907	ca. 60/80 mm	15 Stück
Eckverbinder für 60 mm	7916	60 mm	10 Stück
Eckverbinder für 80 mm	7917	80 mm	10 Stück
KL 80/100	7767	ca. 80/100 mm	Bund à 10 Stück (20 m)
Stoßverbinder für KL 80/100	7909	ca. 80/100 mm	10 Stück
Eckverbinder für 80 mm	7917	80 mm	10 Stück
Eckverbinder für 100 mm	7918	100 mm	10 Stück
KL 100/120	7765	ca. 100/120 mm	Bund à 10 Stück (20 m)
Stoßverbinder für KL 100/120	7911	ca. 100/120 mm	10 Stück
Eckverbinder für 100 mm	7918	100 mm	10 Stück
Eckverbinder für 120 mm	7919	120 mm	10 Stück
KL 140/160	7745	ca. 140/160 mm	Bund à 10 Stück (20 m)
Stoßverbinder für KL 140/160	7746	ca. 140/160 mm	10 Stück
Eckverbinder für 140 mm	7920	140 mm	10 Stück
Eckverbinder für 160 mm	7921	160 mm	10 Stück
Halteprofil für Kiesleisten	7905	B 100 mm/ L 150mm	10 Stück

Geschweißte Ecken als Fertigteil auf Anfrage erhältlich.

Klemm- und Schutzprofile

An den Anschlüssen müssen hochgeführte Abdichtungen am oberen Rand gegen Abrutschen gesichert werden und mind. 15 cm über Oberkante Belag geführt werden (Flachdachrichtlinien 4.3 „Anschlüsse an aufgehende Bauteile“). Ausnahmefälle sind Anschlüsse an Türen (Flachdachrichtlinien 4.4). Jedoch sollte die Anschlusshöhe mind. 5 cm über Oberfläche Belag betragen und ein einwandfreier Wasserablauf sichergestellt sein (Sonderkonstruktion mit Rinne). Der obere Abschluss von Anschlüssen muss regensicher sein. Klemmschienen, die die Regensicherheit übernehmen, müssen biegesteif sein. Der Befestigungsabstand soll nicht mehr als 20 cm betragen.

Klemmprofil AP 40



Schlankes Anpressprofil z. B. zur Fixierung von Wurzelschutzbahnen bzw. -folien oder von Teichbahnen an Betontrögen, Winkelsteinen etc.; aus Aluminium-natur; stranggepresst; vorgelocht im Abstand von ca. 200 mm; Profil-Höhe: ca. 40 mm.

	Art.-Nr.	Länge	Lieferform
Klemmprofil AP 40	7620	3,00 m	Bund à 10 Stück

Klemmprofil AP 60

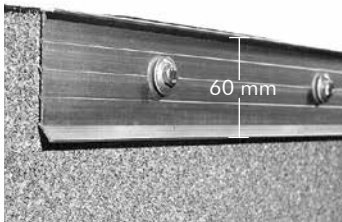

Anpressprofil gemäß Punkt 4.2.1 der Flachdachrichtlinien für Folien- und Bitumenabdichtungen; aus Aluminium-natur; stranggepresst; mit breiter Auflagefläche; vorgelocht im Abstand von ca. 200 mm. Profil-Höhe: ca. 60 mm.

	Art.-Nr.	Länge	Lieferform
AP 60	7625	3,00 m	Bund à 20 Stück
AP 60 Innenecke	7626	ca. 0,25 m × 0,25 m	Stück
AP 60 Außenecke	7627	ca. 0,25 m × 0,25 m	Stück
AP 60 Stoßverbinder	7628		Stück

Klemm- und Schutzprofil AP 150

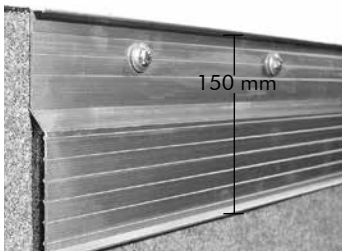

Anpress- und Schutzprofil gegen UV-Strahlung und Witterungseinflüsse; für Folien- und Bitumenabdichtungen; aus Aluminium-natur; stranggepresst; mit breiter Auflagefläche; entsprechend den Flachdachrichtlinien; vorgelocht im Abstand von ca. 200 mm; Profil-Höhe: ca. 150 mm.

	Art.-Nr.	Länge	Lieferform
AP 150	7640	3 m	Bund à 20 Stück
AP 150 Innenecke	7641	ca. 0,25 m × 0,25 m	Stück
AP 150 Außenecke	7642	ca. 0,25 m × 0,25 m	Stück
AP 150 Stoßverbinder	7643		Stück



Auf Anfrage auch als Abkantprofil in höherer Ausführung lieferbar.

Absturzsicherungen

Bei Arbeiten auf Dachflächen, wozu auch die Pflege und Wartung von Dachbegrünungen gehört, sind ab einer Absturzhöhe von 3 m Einrichtungen erforderlich, die das Abstürzen von Personen verhindern (geregelt in den Unfallverhütungsvorschriften und einschlägigen DIN-Normen). Als Erfinder der **(dach)durchdringungsfreien Absturzsicherung** bieten wir Ihnen mit dem System **Fallnet®** ein umfassendes Spektrum von Sicherheitseinrichtungen für jede objektspezifische Gegebenheit auf dem Dach. Vom Einzelanschlagpunkt, über Schienenlösungen bis hin zum Geländer sind alle Varianten durchdringungsfrei zu realisieren.

Fallnet® ASG-Arbeitsschutzgeländer



NEU

Arbeitsschutzgeländer als Kollektivschutz zur Absicherung bei Wartungsarbeiten auf Dachflächen mit Attika bis 5° Dachneigung als Seitenschutzsystem nach EN 13374 Klasse A. Der Einbau erfolgt ohne Dachdurchdringung mittels vollflächiger Auflast. Das Arbeitsschutzgeländer kann entweder senkrecht oder mit 67,5 Grad Neigung aufgestellt werden. Maximaler Pfostenabstand: 2,6 m.

	Art.-Nr.	Maße	Lieferform
Pfostenmodul	3480	ca. 1,6 m × 1,2 m × 0,6 m (L × H × B)	Stück
Geländerholm/Zwischenholm	9880	ca. 2,0 m × 42 mm (L × D)	Stück
	9881	ca. 3,0 m × 42 mm (L × D)	Stück
	9882	ca. 6,0 m × 42 mm (L × D)	Stück
Eckverbinder für Geländerholm/Zwischenholm	9885		Stück

Fallnet® SR-Einzelanschlagpunkt



patentrechtlich
geschützt
EP 1 809 834

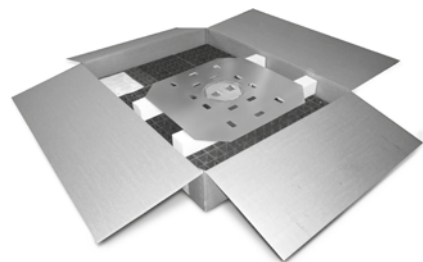

Durch Auflast gehaltene, dachdurchdringungsfreie Anschlagereinrichtung gegen Absturz gemäß DIN EN 795:2012 Typ E, bestehend aus zu einer Scheibe zusammengesteckten und mit Substrat oder Kies überschütteten Rasterelementen und einem im Innenbereich der Scheibe platzierten Anschlagpunkt mit Ringöse.

Rasterelemente: Material: RC-Polyethylen; Höhe: ca. 30 mm;

Einzelelement 330 mm × 330 mm; gesamte Länge × Breite: ca. 2,00 m × 2,67 m (Lieferung in Rastergruppen zu 1,00 m × 1,33 m).

Anschlagpunkt mit Ringöse: Stütze und Anschlagöse aus Edelstahl; Höhe ca. 200 mm; Grundplatte aus Aluminium, ca. 750 mm × 750 mm.

Das Fallnet® SR bietet folgende Systemvorteile: Geringer Flächenbedarf (5,33 m²) aufgrund der Scheibenwirkung, daher auch auf kleinen und schmalen Dachflächen einsetzbar. Variable Formgebung durch zusammengesteckte Rasterelemente. Ein nachträglicher Einbau ist problemlos möglich.

	Art.-Nr.	Maße	Lieferform
Fallnet® SR	9050	ca. 2,00 m × 2,67 m	4 vorgesteckte Elemente + 1 Anschlagpunkt
Fallnet® SR verpackt	9053	ca. 2,00 m × 2,67 m Gewicht: ca. 47,0 kg	Karton: 1400 mm × 1050 mm × 230 mm
zusätzl. Rastergruppe für Fallnet® SR	9051	ca. 1,00 m × 1,33 m	1 Element

Absturzsicherungen

Fallnet® SR-Rail-Horizontalschienensystem

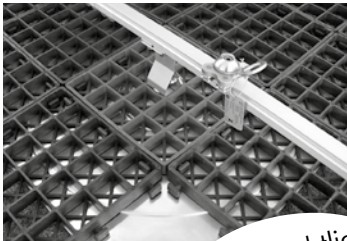

patentrechtlich
geschützt
EP 1 809 834

Rastergruppe AE

Rastergruppe M

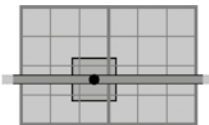
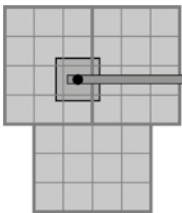

In Verbindung mit Rasterelementen, Schienenhaltern und entsprechender Überschüttung zu montierendes Schienensystem mit horizontal beweglichem Anschlagpunkt, dem sogenannten Läufer; geprüft und zertifiziert als Anschlagseinrichtung gegen Absturz gemäß DIN EN 795:2012 Typen D und E.

Rasterelemente: Material: RC-Polyethylen; Höhe: ca. 30 mm;
Lieferung in Rastergruppen zu 1,00 m × 1,33 m.

Schienenhalter: Stütze aus Edelstahl; Höhe ca. 225 mm; Grundplatte aus Aluminium ca. 750 mm × 750 mm. Max. Abstand zwischen den zwei Schienenhaltern: 4,50 m

Anschlagschiene: Material: hochfeste Aluminiumlegierung; im Standard in Längen von 2,0 m, 3,0 m und 6,0 m. Passstücke auf Anfrage.

	Art.-Nr.	Bestandteile/Maße	Lieferform
Rastergruppe AE (AE=Anfang und Ende)	49047	Rastergruppe für Schienenanfang und -ende, bestehend aus drei vorgesteckten Einheiten à 1 x 1,33 m	Stück
Rastergruppe M (M=Mitte)	49057	Rastergruppe für Schienenmitte, bestehend aus zwei vorgesteckten Einheiten à 1 x 1,33 m	Stück
Schienenhalter	9057	benötigt wird ein Schienenhalter je Rastergruppe	Stück
Schiene 2 m*	49064	blank, vorgelocht	Stück
Schiene 3 m*	9065	blank, vorgelocht	Stück
Schiene 6 m*	9071	blank, vorgelocht	Stück
Stoßverbinder	9056	aus Edelstahl, inkl. Schraubmittel	Stück
Endstück Schiene	9068	inkl. Stopper	Stück
90°-Eckstück Schiene	9069	blank, vorgelocht	Stück
3-Wege-Weiche	49063	für Abzweigungen im 90° Winkel	Stück
Läufer	9067	aus Edelstahl, mit Anschlagöse	Stück
Fallnet® Rail - Bohrset	9527	in Metallkassette, bestehend aus Bohrschablone, Spiralbohrer Ø 10,5 mm, 90°-Kegelsenker Ø 20,5 mm, Anleitung	Stück
Warnschild „Seillänge einstellen“	9073	Hinweistafel aus Aluminium mit Federscharnier zur Montage in der in der unterseitigen Nut der Schiene	
Schienenpassstücke	90700030– 90700195	Schienenstücke in einer Länge von 30 cm bis 195 cm in 5 cm Schritten lieferbar. Endung der Artikelnummern entsprechend der jeweiligen Länge	

* Die Schienen weisen an den Enden je eine Bohrung zur Befestigung des Stoßverbinders auf. Muss eine Schiene vor Ort auf ein benötigtes Maß abgelängt werden, lässt sich mit Hilfe des Bohrsets das zur Befestigung des Stoßverbinders notwendige Loch passgenau anbringen.

Montageset Rail



Montageset bestehend aus zusätzlichem Typschild aus Aluminium, Montageanleitungen, Gebrauchsanleitungen, Kontrollkarten und Montagepaste.

	Art.-Nr.	Lieferform
Montageset Rail	9095	Set

Absturzsicherungen

Fallnet® SB 200-Rail-Horizontalschienensystem

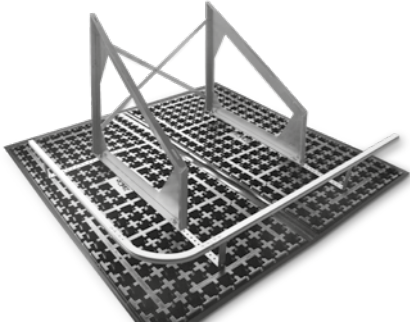

In Kombination mit der ZinCo Solarbasis® SB 200 und Solargrundrahmen SGR oder der ZinCo Geländerbasis GB/GB-Eck zu montierendes Schienensystem mit horizontal beweglichem Anschlagpunkt, dem sogenannten Läufer; geprüft als durch Auflast gehaltene Anschlagvorrichtung gegen Absturz gemäß DIN EN 795:2012 Typen D und E.

	Art.-Nr.	Material/Maße	Lieferform
SB Railhalter 60	9075	aus Edelstahl, Länge ca. 60 cm	Stück
SB Railhalter 120	9076	aus Edelstahl, Länge ca. 120 cm	Stück

Fallnet® PSA-Set

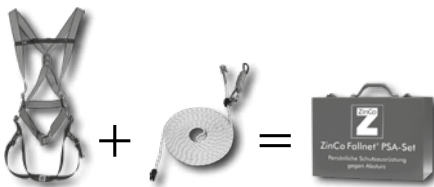

Persönliche Schutzausrüstung für sicheres Arbeiten auf Dachflächen, passend zu den ZinCo Anschlagmöglichkeiten „Fallnet®“ und anderen geprüften Anschlagvorrichtungen. Bestehend aus einem Auffanggurt nach EN 361; 15 m Seil (Durchmesser 12 mm) mit Seilkürzer; Bandfalldämpfer; Karabinern und Gebrauchsanweisung. Das Set kann als Auffang- oder Rückhaltesystem eingesetzt werden und ist für die horizontale Nutzung geeignet bei Kantenbeanspruchung mit Radius > 0,5 mm. Die Lieferung erfolgt im stabilen Metallkoffer.

	Art.-Nr.	Maße	Lieferform
Fallnet® PSA-Set	9024	Ø 12 mm Seillänge 15 m	Set

Geländerlösungen

Geländerbasis GB/GB-Eck

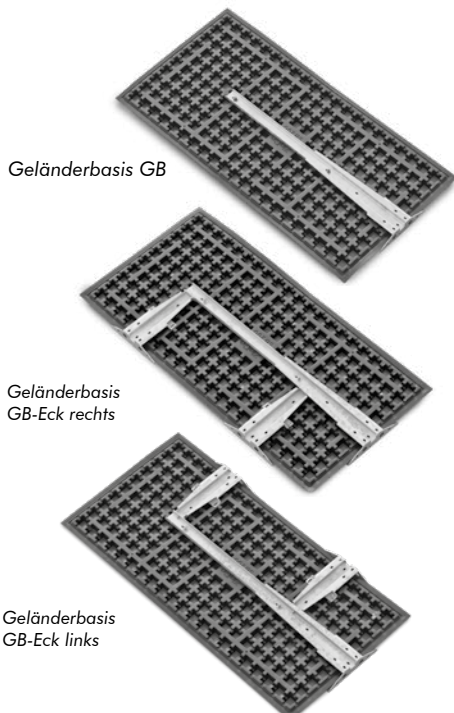

Aus profiliertem ABS-Kunststoff mit unterseitigen Aussteifungsprofilen aus Aluminium, Pfostenaufnahme(n) mit Schraubflansch aus feuerverzinktem Stahl. Universell für Pfosten mit passendem Schraubflansch (Lochabstand 100 mm × 75 mm). Geprüft nach DIN 1055 Teil 3 für Horizontalkräfte bis 1 kN/m, bestehend aus:

Basisplatte: Länge × Breite ca. 2,00 m × 1,00 m; Höhe ca. 43 mm; Verfüllvolumen bis Oberkante ca. 16 l/m²

Pfostenaufnahme: Höhe ca. 35 mm ab Oberkante Systembasis GB

Schraubflansch: 4 Langlöcher für Schrauben M10; Abstand 100 mm × 75 mm

Gesamthöhe (Basisplatte + Pfostenaufnahme): ca. 78 mm

	Art.-Nr.	Maße	Lieferform
Geländerbasis GB	3420	ca. 2,00 m × 1,00 m	Stück
Geländerbasis GB-Eck links	3445	ca. 2,00 m × 1,00 m	Stück
Geländerbasis GB-Eck rechts	3446	ca. 2,00 m × 1,00 m	Stück

Kombinierbar mit der Anschlagvorrichtung Fallnet® SB 200-Rail, dabei kommt die modifizierte Geländerbasis 3422 zum Einsatz. Weiteres Zubehör sowie objektspezifische Modifikationen auf Anfrage möglich.

Geländerlösungen

Systemgeländer SG 40-E aus Edelstahl



Kniestab und Kniestabhalter Handlauf und Handlaufhalter

Das individuell an die Objektgegebenheiten anpassbare Systemgeländer wird durch unsere Anwendungstechnik objektbezogen geplant. Sie erhalten hierzu auf Anfrage gerne ein Angebot inkl. kompletter Stückliste. Nachfolgend beispielhaft einige Einzelteile:

	Art.-Nr.	Bestandteile/Maße	Lieferform
Geländerpfosten VA	9800	Ø 40 mm × 2 mm, L: 1,20 m	Stück
Handlauf VA	9801	Ø 40 mm × 2 mm, L: 3,00 m	Stück
Handlaufhalter VA	9806	Ø 18 mm, ca. 100 mm höhenverstellbar	Stück
Handlaufverbinder VA	9808	für Handlauf Ø 40 mm	Stück
Kniestab VA	9802	Ø 12 mm × 1,5 mm, L: 3,00 m	Stück
Kniestabhalter VA	9807	mit Ring und Befestigungsschraube	Stück
Kniestabverbinder VA	9809	für Kniestab Ø 12 mm	Stück

Weiteres Zubehör sowie objektspezifische Modifikationen auf Anfrage möglich.

Systemgeländer SG 40-S aus feuerverzinktem Stahl

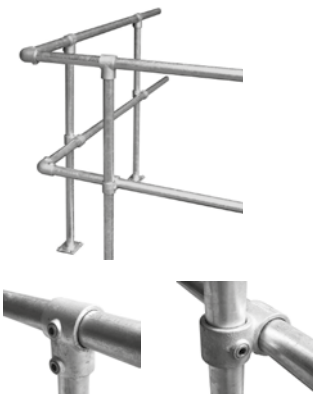

Handlauf und Handlaufhalter Kniestab und Kniestabhalter

Funktionales, stabiles und ohne Bohren zu montierendes Geländer aus feuerverzinktem Stahl, abgestimmt auf die ZinCo Geländerbasis GB/GB-Eck. Das individuell an die Objektgegebenheiten anpassbare Geländersystem besteht aus mehreren Einzelkomponenten. Welche Komponenten außer den gelisteten zum Einsatz kommen, ist daher objektspezifisch festzulegen.

	Art.-Nr.	Bestandteile/Maße	Lieferform
Geländerpfosten S	9850	Ø 42 mm × 3 mm, L: 1,20 m	Stück
Handlauf S	9851	Ø 42 mm × 3 mm, L: 6,00 m	Stück
Handlaufhalter S	9856	für Handlauf Ø 42 mm	Stück
Handlaufverbinder S	9858	für Handlauf Ø 42 mm	Stück
Kniestab S	9852	Ø 34 mm × 3 mm, L: 6,00 m	Stück
Kniestabhalter S	9857	für Kniestab Ø 34 mm	Stück
Kniestabverbinder S	9859	für Kniestab Ø 34 mm	Stück

Geländerbasis GB-F (Fluchtwege)

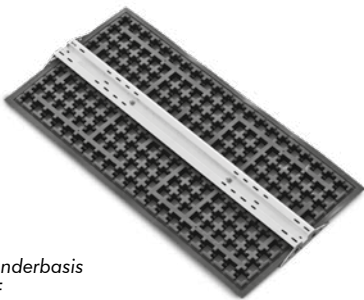

Geländerbasis GB-F

Konstruktionsbasis für durchdringungsfreie Geländerlösungen aus profiliertem ABS-Kunststoff mit unterseitigen Aussteifungsprofilen aus Aluminium und einem oberseitigem Schraubflansch mit zwei stirnseitigen Pfostenaufnahmen, aus feuerverzinktem Stahl zur Aufnahme von jeweils 4 Schrauben M 10 im Abstand von 100 × 75 mm; Höhe Schraubflansch über OK Basisplatte ca. 35 mm; Verfüllvolumen bis OK Basisplatte ca. 16 l/m²; geprüft nach DIN 1055-3 für Horizontalkräfte bis 1 kN/m; Gesamthöhe ca. 78 mm. Vorgelochter Pfostenabstand 0,875 m, 1,00 m, 1,20 m oder 1,80 m.

	Art.-Nr.	Maße	Lieferform
Geländerbasis GB-F	3498	ca. 2,00 m × 1,00 m	Stück

Höhenverstellbare Terrassenlager

Elefeet®- Stelzlager



Stufenlos höhenverstellbare Stelzlager aus stabilem Polypropylen zur problemlosen Verlegung von Plattenbelägen auf Flächen mit und ohne Gefälle. Die bewegliche Kopfplatte ermöglicht einen Gefälleausgleich bis zu 8 %. Integrierte, 3 mm starke Fugenteiler sorgen für ein lineares Fugenbild mit guter Entwässerungsfunktion. Die einstellbaren Höhen von 25 mm bis ca. 460 mm werden durch vier verschiedene Standardtypen (25, 35, 65 und 145 mm) sowie ein Aufstockelement (80 mm) erreicht. Der breite Fuß leitet die Auflast in die Unterkonstruktion ein. Die Schutzmatte Elastosave ES 30 sorgt für einen zusätzlichen Schutz der Abdichtung. Im Randbereich empfiehlt es sich, die Kopfplatte der Elefeet® zu arretieren. Dazu wird die Arretierungshilfe aus Aluminium, Dicke ca. 2 mm, Durchmesser ca. 100 mm, einfach zwischen Unterteil und beweglichem Kopf eingeschoben.

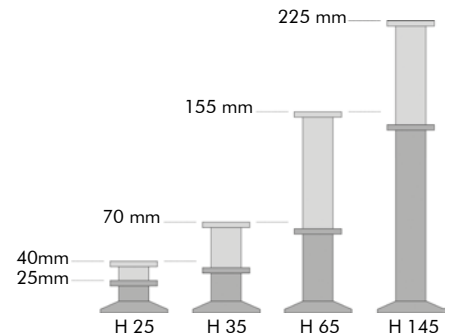

Arretierungshilfe

	Art.-Nr.	Lieferform	Pack
Elefeet® H 25 (höhenverstellbar von 25 bis 40 mm)	9670	Stück	54 Stück im Karton
Elefeet® H 35 (höhenverstellbar von 35 bis 70 mm)	9671	Stück	42 Stück im Karton
Elefeet® H 65 (höhenverstellbar von 65 bis 155 mm)	9672	Stück	32 Stück im Karton
Elefeet® H 145 (höhenverstellbar von 145 bis 225 mm)	9673	Stück	24 Stück im Karton
Aufstockelement A 80 für Elefeet® (80 mm hoch)	9654	Stück	60 Stück im Karton
Arretierungshilfe	9675		Pack à 50 Stück

Stellschlüssel



Zur kraftsparenden Höhenjustierung der verschiedenen Elefeet® ist der Stellschlüssel als Zubehör erhältlich. Die beiden „Maulgrößen“ des Stellschlüssels sind auf die Einstellmutter der Elefeet® abgestimmt.

	Art.-Nr.	Lieferform
Stellschlüssel zum Verstellen der Höhe	9656	Stück

Elastosave ES 30



Idealer Schutz der Abdichtung durch Elastosave ES 30

Hochwertige, dabei aber sehr dünne Schutzmatte aus Recycling-Gummi, zur vollflächigen Verlegung auf Dachabdichtungsbahnen. **Die Zugfestigkeit liegt mit ca. 0,8 N/mm² mehr als doppelt so hoch wie bei üblichen Gummischnitzelmaten**; die Reißdehnung mit 125 % sogar mehr als dreimal so hoch. Bei Bitumenschweißbahnen ist die Fläche besenrein zu säubern und die ES 30 direkt mit einer Überlappung von ca. 50 mm zu verlegen. Bei Kunststoffabdichtungen kann bei Bitumenverträglichkeit wie oben verfahren werden, ansonsten ist zusätzlich eine Trennlage (ZinCo TGF 20) erforderlich. Dicke: ca. 3 mm; Flächenmasse: ca. 2,6 kg/m²; Temperaturbeständigkeit: -30°C bis +80°C.

	Art.-Nr.	Maße	Lieferform	Palette
Elastosave ES 30	2094	ca. 1,50 m x 8,00 m	Rolle à 12 m ²	288 m ²

Dämpfungsscheibe



Bei der Verlegung von dünnen Platten empfiehlt es sich, auf die Elefeet® eine Dämpfungsscheibe aus RC-Gummi, Dicke 3 mm aufzulegen.

	Art.-Nr.	Lieferform
Dämpfungsscheibe	9636	Karton à 100 Stück

Terrassenlager Schienensystem

Elefeet® Schienensystem



Basis des Elefeet® Schienensystems sind stranggepresste leichte Aluminium-Profile, Material EN AW 6060 T66, mit entsprechenden Verbindern aus verzinktem Stahl, die in Kombination mit Elefeet® Stelzlager das zügige Herstellen einer stabilen Terrassen-Unterkonstruktion ermöglichen. Speziell geeignet auch bei nicht allseitig eingefassten Gehbelägen aus Beton- oder Natursteinplatten sowie Holz- oder WPC-Dielen. Das doppelte Nutprofil der Schienen sorgt für eine sichere, schnelle und stets bündige Positionierung aller Beschlagteile; die Schraubnut fixiert die Schrauben und sorgt für deren sicheres Eindrehen.

Das System ist ausgelegt für die Belastungsklasse Z nach DIN EN 1991-1-1 (Balkone, Dachterrassen, Loggien).

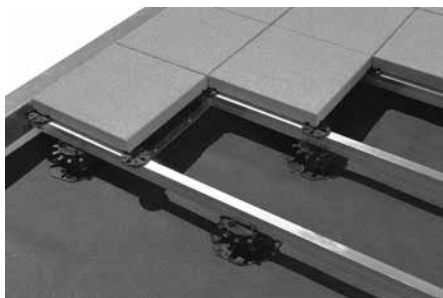

Verlegebeispiel

	Art.-Nr.	Länge	Art.-Nr.	Länge	Art.-Nr.	Länge
Schiene 34 x 34 mm	960010	2,00 m	960011	4,00 m	960012	6,00 m
Schiene 34 x 49 mm	960000	2,00 m	960001	4,00 m	960002	6,00 m

Zubehör Terrassenlager Schienensystem

Schienenverbinder

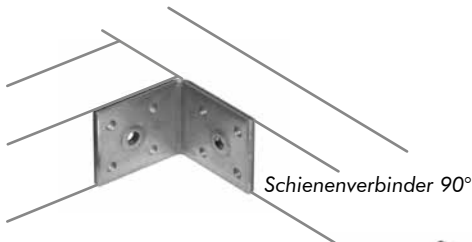

Schienenverbinder 90°

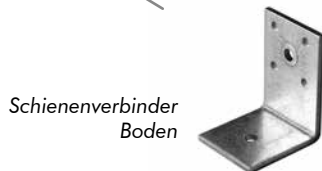

Schienenverbinder Boden

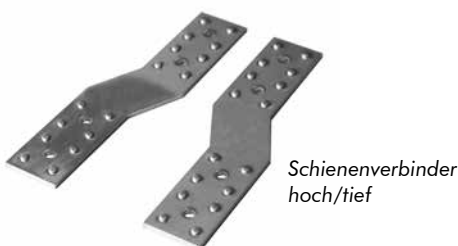

Schienenverbinder hoch/tief



Schienenverbinder längs - starr

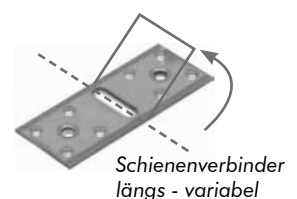

Schienenverbinder längs - variabel

Um das Schienensystem stabil und sicher aufbauen zu können, gibt es je nach Bedarf und Begebenheit verschiedene Verbinders mit speziellen Noppen zur Verdrehesicherung. Diese können passend in die Rillen der Schienen eingesetzt und die jeweiligen Verbindungselementen somit sicher und passgenau verschraubt werden. Alle Verbinders sind aus verzinktem Stahl, sind auf Bestellung aber auch aus Edelstahl erhältlich.

	Art.-Nr.	Lieferform
Schienenverbinder 90° Schiene-Schiene	960030	Eimer à 40 Stück inkl. Schrauben
Schienenverbinder zur Bodenverschraubung	960031	Eimer à 40 Stück inkl. Schrauben
Schienenverbinder längs - starr	960032	Eimer à 40 Stück inkl. Schrauben
Schienenverbinder längs - variabel	960033	Eimer à 40 Stück inkl. Schrauben
Schienenverbinder niedrige/hohe Schiene rechts und links als Paar	960034	Eimer à 15 Paare inkl. Schrauben

Zubehör Terrassenlager Schienensystem

Abstandshalter



Variabler Abstandshalter zur Herstellung eines Achsmaßes von 350 - 625mm, jeweils mit speziellen Noppen zur Verdrehsicherung.
Abstandshalter aus verzinktem Stahl oder auf Bestellung auch aus Edelstahl erhältlich.

	Art.-Nr.	Lieferform
Abstandshalter variabel 350 - 625mm	960045	Pack à 10 Paar inkl. Schrauben

Randhalter



Randhalter S-förmig



Randhalter Schienen-Ende

Randhalter in S-Form zur Einfassung von Plattenbelägen mit einer Auskrägung von 60 mm und einer Aufkantung von 30 mm und seitlich anbringbarer Randhalter zur Einfassung von Plattenbelägen am Schienenende, jeweils mit speziellen Noppen zur Verdrehsicherung.

Randhalter aus verzinktem Stahl oder auf Bestellung auch aus Edelstahl erhältlich.

	Art.-Nr.	Lieferform
Randhalter S-förmig	960035	Eimer à 30 Stück inkl. Schrauben
Randhalter Schienen-Ende	960036	Eimer à 20 Stück inkl. Schrauben

Auflageteller



Auflageteller für Plattenbeläge zum Aufsetzen und Verscharuaben auf die Auflage-Schienen, mit 3mm Fugenteiler und Auflagescheibe. Fugenteiler sind ausbrechbar.

	Art.-Nr.	Lieferform
Auflageteller	960050	Pack à 52 Stück inkl. Schrauben und Bit

Adapter Schiene/Elefeet®



Kunststoffdübel zum Aufschrauben auf die Auflage-Schiene und Eindrücken in das Kopfteil des Elefeet®-Stelzlagers.

	Art.-Nr.	Lieferform
Adapter Schiene/Elefeet®	960051	Pack à 20 Stück inkl. Schrauben und Bit

Zubehör für Terrassenlager

Gehrungs- und Randaufleger



Bei der Plattenverlegung in Randbereichen, die nicht rechtwinkelig zur Verlegrichtung der Platten verlaufen, wird das Elefeet®-Gehrungs- und Randaufleger genutzt. Das 170 mm breite Profil wird parallel zum Randbereich auf den Elefeet® gelegt und lagert selbst kleine Belagszuschnitte auf. Die durchgehende, 15 mm hohe Aufkantung fasst den Plattenbelag ein. Die aufgebrauchte Gummierung sorgt für eine rutschsichere Auflage.

	Art.-Nr.	Länge	Lieferform
Gehrungs- und Randaufleger	9657	ca. 2,00 m	Stück

Auflager-Kragarm / Randhalter



Die Verlegung von Plattenbelägen im Randbereich ist durch den Auflager-Kragarm und den Randhalter aus verzinktem Stahl ohne "Kippeln" der Randplatten zu realisieren. Die fehlende Auflagermöglichkeit in Randbereichen, wird durch den Kragarm überbrückt, der auf mind. 2 Stück Elefeet® aufliegt und durch das Gewicht des Plattenbelages belastet wird. Der Randhalter verhindert durch seine Aufkantung das Wegwandern der Belagsplatten im Randbereich. Fixiert werden die Profile durch vorgefertigte Schlitzungen im Bereich der Fugenteiler. Eine aufgebrauchte Gummierung sorgt für eine rutschsichere Auflage der Platten.

	Art.-Nr.	Lieferform
Auflager-Kragarm (Breite 125 mm, Länge 800 mm; gummierte Oberfläche)	9658	Stück
Randhalter (Breite 125 mm, Länge 175 mm; gummierte Oberfläche)	9659	Stück

Entwässerungsroste

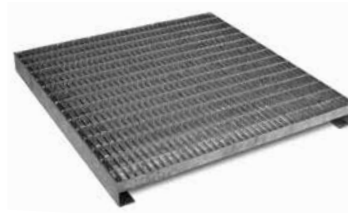

Terrassenrost

Die Entwässerungsroste aus feuerverzinktem Stahl, Maschenweite ca. 44 mm × 11 mm, können alternativ zu Betonplatten über den Dachabläufen bzw. mit Hilfe von Auflager-Kragarmen entlang von Fassaden eingebaut werden und ermöglichen einen schnellen Durchtritt von Niederschlagswasser in den Hohlraum unter dem Belag.

	Art.-Nr.	Außenmaß	Lieferform
Terrassenroste TR-F 40 × 40 × 4 (Gewicht: ca. 4,5 kg; Öffnungsmaß: ca. 340 mm × 400 mm)	4210	ca. 400 mm × 400 mm, H = 40 mm	Stück
TR-F 40 × 40 × 5 (Gewicht: ca. 5,0 kg; Öffnungsmaß: ca. 340 mm × 400 mm)	4213	ca. 400 mm × 400 mm, H = 50 mm	Stück
TR-F 50 × 50 × 5 (Gewicht: ca. 6,3 kg; Öffnungsmaß: ca. 440 mm × 500 mm)	4215	ca. 500 mm × 500 mm, H = 50 mm	Stück

Balkon- und Terrassenrinnen BTR - Edelstahl



Höhenverstellbare Rinne aus hochwertigem Edelstahl; Abdeckung mit Langlochschlitzung, Rinnenkörper unten/seitlich geschlitzt, einschließlich Stoßverbinder. Rinnenbreite: ca. 107 mm, Höhenverstellbereich: ca. 40 mm bis 55 mm.

	Art.-Nr.	Länge	Lieferform
Balkon- und Terrassenrinne BTR (Gewicht: ca. 3,6 kg)	4771	ca. 1,00 m	Stück
Vorgefertigte 90°-Eckstücke für BTR, (Gewicht: ca. 1,2 kg)	4775	ca. 220 mm × 220 mm	Stück

Zubehör für Terrassenbeläge

Elastoring



Ringförmige Plattenlager aus Synthetikgummi; Durchmesser 120 mm; in den Fixhöhen 5, 10, 15 und 20 mm. Mit integrierten Fugenteilern in 5 mm Stärke. Elastoring ist auf Dachflächen ohne Pfützenbildung einzusetzen. Geringe Unebenheiten der Dachoberfläche sind durch unterschiedliche Ringhöhen und die 1 mm dicken Distanzscheiben auszugleichen.

	Art.-Nr.	Höhe	Lieferform
Elastoring ER 5	9630	ca. 5 mm	Karton à 100 Stück
Elastoring ER 10	9631	ca. 10 mm	Karton à 100 Stück
Elastoring ER 15	9632	ca. 15 mm	Karton à 100 Stück
Elastoring ER 20	9633	ca. 20 mm	Karton à 100 Stück

Distanzscheibe/Rutsicherung



Die Distanzscheibe mit 1 mm Dicke aus Kautschuk wird auf Elastoring gelegt, um geringfügige Höhendifferenzen auszugleichen. Auf dem Kopfteil von Elefeet®-Stelzlager kann die Distanzscheibe als Rutsicherung dienen.

	Art.-Nr.	Lieferform
Distanzscheibe/Rutsicherung	9635	Karton à 100 Stück

Druck-Verteilerscheibe



Zum Schutz der Abdichtungsebene vor hohen Punktlasten und damit verbundenen Folgeschäden, wird die Druck-Verteilerscheibe direkt unterhalb des Elastoring verlegt. Die 200 mm × 200 mm große Scheibe aus Gummi erhöht den Aufbau um ca. 4 mm.

	Art.-Nr.	Lieferform
Druck-Verteilerscheibe (Dicke 4 mm; Abmessung 200 mm × 200 mm)	9634	Karton à 50 Stück

Fugenkreuz 5 mm



Fugenkreuz, Schenkelstärke 5 mm; Schenkelhöhe 11 mm; aus unverrottbarem Kunststoff; zur problemlosen, zeitsparenden und dauerhaft präzisen Verlegung von Plattenbelägen auf einer Ausgleichsschicht; werkzeuglos abtrennbarer vierter Schenkel für Läuferverlegung.

	Art.-Nr.	Schenkelstärke	Form	Lieferform
Fugenkreuz mit Bodenplatte	9623	5 mm	vierschenklig	Beutel à 300 Stück

Fugenkreuz 3 mm (z. B. für den Einsatz bei Elefeet®)



Mit dem 3 mm dicken Fugenkreuz kann ein einheitliches Fugenbild auch dort sichergestellt werden, wo kein Elefeet®-Stelzlager direkt unter dem Platten-Kreuzungspunkt platziert werden kann (z. B. im Bereich von Gehrungs- und Randauflagern); werkzeuglos abtrennbarer vierter Schenkel für Läuferverlegung.

	Art.-Nr.	Schenkelstärke	Form	Lieferform
Fugenkreuz mit Bodenplatte	9624	3 mm	vierschenklig	Beutel à 300 Stück, 3 Beutel im Karton

Photovoltaik und Dachbegrünung



Unter dem Aspekt der ganzheitlichen Nutzung der Dachlandschaft ist die solare Energiegewinnung mittlerweile ein fester Bestandteil auf Flachdächern geworden. Eine Kombination von Dachbegrünung und Solartechnik bietet sich geradezu an, übernimmt doch der Dachbegrünungsaufbau die Funktion der nötigen Auflast, um auch bei Sturm die Standfestigkeit der Solaranlage zu gewährleisten. Im Vergleich zu bekiesten Dächern sorgt eine Begrünung für einen höheren Wirkungsgrad der Photovoltaikanlagen bedingt durch die vergleichsweise niedrigere Umgebungstemperatur.

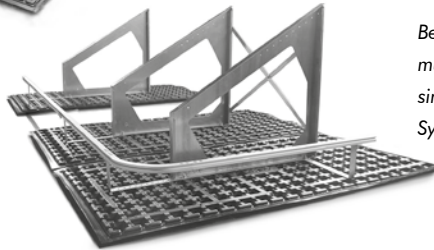

Beachten Sie bitte, dass auch Solaranlagen auf Dächern gewartet werden müssen und daher die einschlägigen Unfallverhütungsvorschriften einzuhalten sind. Mit dem Fallnet® SB 200-Rail bieten wir Ihnen hierzu die passende Systemkomponente. Detailinformationen finden Sie auf Seite 39.

ZinCo Solarbasis® SB 200

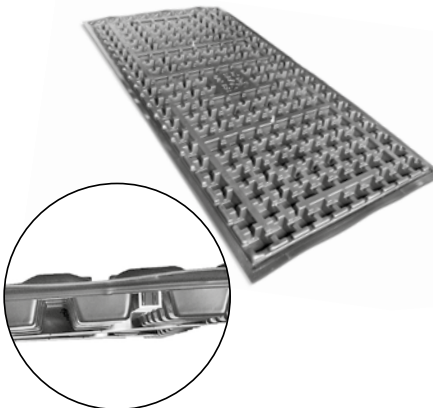

Komplett vormontierte Trägerplatte, z. B. für den ZinCo Solar-Grundrahmen SGR aus tiefgezogenem Recycling-Hartkunststoff mit unterseitigen Konter- und Aussteifungsprofilen aus Aluminium. Plattenmaterial: ABS; Elementhöhe: ca. 43 mm; Gewicht inkl. Aussteifungsprofile: ca. 7,0 kg; Verfüllvolumen: ca. 16 l/m². Befestigungsmittel aus Edelstahl; Gewinde M 10.

	Art.-Nr.	Maße	Lieferform
ZinCo Solarbasis® SB 200	3460	ca. 1,00 m × 2,00 m	Stück
ZinCo Solarbasis® SB 200-Q für Quermontage	3463	ca. 1,00 m × 2,00 m	Stück
ZinCo Solarbasis® SB 200-4 für Ost-West-Ausrichtung	3465	ca. 1,00 m × 2,00 m	Stück

Solar-Grundrahmen SGR

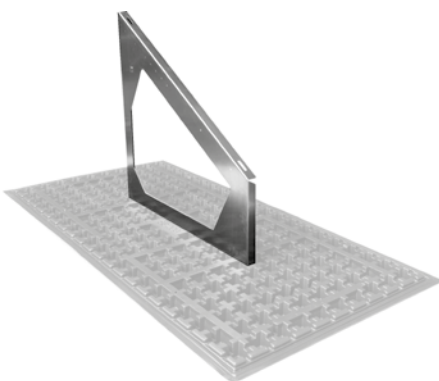

Statisch geprüft, aus einem Stück gefertigter Rahmenträger aus Aluminium; abgestimmt auf die ZinCo Solarbasis® SB 200; Variabel für Standard, Ost-West und HV (höhenverstellbar) einsetzbar. Montagefläche um von 5° bis 45° (5°-Schritte) geneigt. Gewicht: 2,6–3,0 kg/Stück; Material: ALMG III; Farbe: Alu Natur.

	Art.-Nr.	Neigung	Länge mm	Höhe vorn mm	Höhe hinten mm
SGR 5	97 0005	5 Grad	950	350	430
SGR 10	97 0010	10 Grad	950	350	520
SGR 15	97 0015	15 Grad	950	350	610
SGR 20	97 0020	20 Grad	950	350	700
SGR 25	97 0025	25 Grad	950	350	790
SGR 30	97 0030	30 Grad	950	350	900
SGR 35	97 0035	35 Grad	950	350	1020
SGR 40	97 0040	40 Grad	950	350	1150
SGR 45	97 0045	45 Grad	950	350	1300

Weitere Abmessungen auf Anfrage.

Photovoltaik und Dachbegrünung

Solaraufständerung Ost-West



Schraubenset zum Herstellen einer Ost-West ausgerichteten Solaraufständerung, um die SB 200-4 und zwei SGR zu montieren. Pro Aufständerung werden zwei SGR (siehe Seite 44), Art.-Nr. 9700xx und eine SB 200-4 Art.-Nr. 3465 benötigt. Die Montage kann mit einem Hochpunkt zwischen den beiden Modulreihen erfolgen („Sattel“) oder mit einem Tiefpunkt („Schmetterling“). Material: Edelstahl.

	Art.-Nr.	Lieferform
Schraubenset Ost-West	9133	Pack à 50 Sets

Beispiel:

5° Sattelaufständerung, bestehend aus:

1 Stück SB 200-4 Ost-West, Artikelnummer: 3465

2 Stück SGR 5, Artikelnummer: 970005

1 Pack Schraubenset Ost-West, Artikelnummer: 9133



Ein Pack Schraubensets ist ausreichend, um 25 Paare Solargrundrahmen SGR im Falle einer Ost-West-Verlegung miteinander zu verbinden.

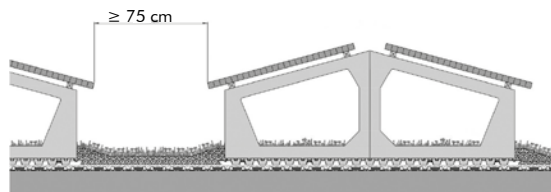

Solaraufständerung „Sattel“

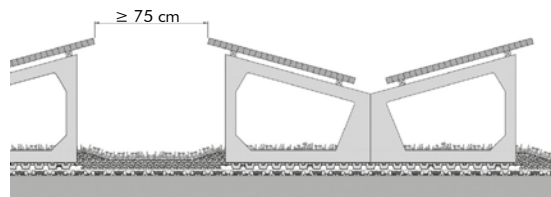

Solaraufständerung „Schmetterling“

Solar-Grundrahmen Höhenverstellung SGR-HV

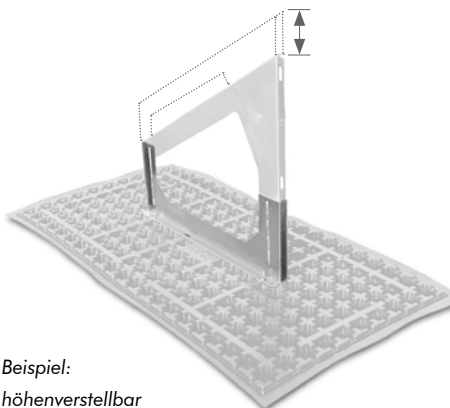

Unterteil aus Aluminium zur stufenlosen Höhenverstellung des Solar-Grundrahmens von bis zu 21 cm. Der Neigungswinkel von 5° bis 45° lässt sich um bis zu $\pm 2^\circ$ verändern. Diese Eigenschaften garantieren eine optimale Anpassung an wechselndes Dachgefälle sowie eine bestmögliche Ausrichtung der Module.
Gewicht: ca. 1 kg/Stück.

	Art.-Nr.	Länge	Höhe vorn	Höhe hinten	Lieferform
SGR-HV	970090	950 mm	350 mm bis 560mm	größer 430 mm (je nach Neigung)	Stück
Schraubenset SGR-HV	9132				Pack à 50 Sets

Beispiel:

höhenverstellbar

montierter Grundrahmen, bestehend aus:

1 SGR-HV, Artikelnummer: 970090

1 Stück Solar-Grundrahmen, Artikelnummer: 9700xx

1 Pack Schraubenset SGR-HV, Artikelnummer: 9132



SGR-HV



Schraubenset SGR-HV

Ein Pack Schraubensets ist ausreichend, um 25 Solargrundrahmen SGR mit je einer Höhenverstellung SGR-HV auszustatten.

Zubehör PV und Dachbegrünung

Adapterprofile

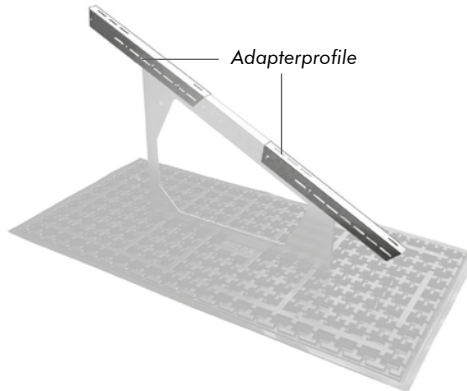

Aus einem Stück gefertigtes Adapterprofil, welches die Aufnahme besonders großer Module auf dem ZinCo Solar-Grundrahmen SGR ermöglicht. Befestigung mit mind. zwei Schrauben je Profil. Die Auflagefläche der Adapterprofile auf dem Grundrahmen muss mindestens 25 cm betragen, somit krägt das Adapterprofil max. 45 cm über diesen hinaus. Pro Solargrundrahmen können zwei Adapterprofile (oben und unten) eingesetzt werden. Die Lieferung erfolgt inkl. zwei Schrauben M6 und zwei Zahnmuttern M6.

	Art.-Nr.	Maße	Lieferform
Adapterprofil	9706	L: 0,7 m	Stück

Windverband

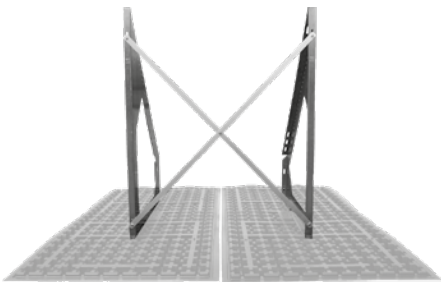

Zwei vorgelochte Aluminium-Flachprofile, zur kreuzweisen Aussteifung zweier Solar-Grundrahmen (Abstand 1 m); inkl. Befestigungsmittel aus Edelstahl. Bei Photovoltaikanlagen werden die Windverbände im Abstand von max. 10 m (Achismaß) eingebaut, bei Solarthermieanlagen im Abstand von max. 7 m. Aufgrund des hohen Eigengewichts von Thermieanlagen sollten dort zusätzlich auch an der Vorderseite Windverbände (bei allen Rahmen WV 5/10) eingebaut werden. Bei der genauen Positionierung sind wir Ihnen gerne behilflich.

	Art.-Nr.	Neigung	Lieferform
Windverband WV 5/10	971005	5 und 10 Grad	Stück
Windverband WV 15/20	971015	15 und 20 Grad	Stück
Windverband WV 25/30	971025	25 und 30 Grad	Stück
Windverband WV 35/40	971035	35 und 40 Grad	Stück
Windverband WV 45	971045	45 Grad	Stück

Solar-Montageprofil SMP 38/33 und Zubehör

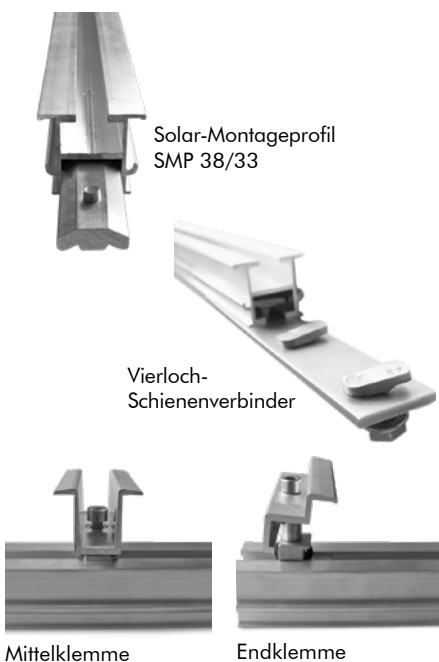

Solar-Montageprofil SMP 38/33: aus stranggepresstem Aluminium-Natur AlMgSi 0.5; pressblank; mit ober- und unterseitigem Profilkanal; B x H = 38 x 33 mm, Gewicht ca. 0,75 kg/m; einschließlich Stoßverbinder mit Schraubmittel.

Kreuzverbinder: für eine Kopplung von Solarmontageprofilen, inkl. Schraube und Gewindeplatte M8.

Längenausgleichs-Verbinder: ermöglicht eine thermische Längenausdehnung. Lieferung inkl. Schraubmittel.

Befestigungsmittel: bestehend aus Hammerkopfschraube und Sperrzahnmutter.

Vierloch-Schienenverbinder: für die Verbindung der Stöße der SMP 38/33; aus 30 x 6 mm Flachmaterial, inkl. 4 Schrauben und 4 Sperrzahnmuttern

Mittelklemme: Modulhöhe 35 bis 50 mm

Endklemme: Modulhöhe 35 bis 46 mm

	Art.-Nr.	Maße	Lieferform
Solar-Montageprofil SMP 38/33	9730	L: 6,00 m; B x H: 38 mm x 33 mm	Stück
Kreuzverbinder	9732		Stück
Längenausgleichs-Verbinder	9733		Stück
Befestigungsmaterial	9734		Pack à 50 Stück
Vierloch-Schienenverbinder	9735		Stück
Mittelklemme	9736		Stück
Endklemme	9737		Stück



Europäische technische Bewertung für ZinCo Dachbegrünungs-Systeme!

Für eine ganze Reihe bewährter Gründach-Systeme hat ZinCo im Jahr 2013 die Europäische Technische Zulassung ETA mit der Nr. 13/0668 erhalten. Seit Juni 2018 wurde die Europäische Technische Zulassung durch die Europäische Technische Bewertung abgelöst.

Dies ist zum einen die Voraussetzung für den ungehinderten Zugang zum europä-

schen Markt bzw. dessen Vertragsstaaten und gibt zum anderen Planern, Verarbeitern und Bauherren die Sicherheit, dass für das jeweilige System und die dafür eingesetzten Produkte die vorgeschriebenen Nachweisverfahren durchgeführt wurden und eine Konformität des Systems bzw. der Produkte mit der Zulassung gegeben ist.



Momentan verfügen diese vier Systemaufbauten über eine Europäische Technische Bewertung:

	Extensive Dachbegrünung Typ „Sedumteppich“	Extensive Dachbegrünung Typ „Steinrosenflur“	Einfach intensive Dachbegrünung Typ „Lavendelheide“	Intensive Dachbegrünung Typ „Dachgarten“
Wurzelschutzbahn (optional)	Wurzelschutzbahn WSB 100-PO	Wurzelschutzbahn WSB 100-PO	Wurzelschutzbahn WSB 100-PO	Wurzelschutzbahn WSB 100-PO
Schutzmatte	Trenn- und Schutzmatte TSM 32 Speicherschutzmatte SSM 45	Trenn- und Schutzmatte TSM 32 Speicherschutzmatte SSM 45	Speicherschutzmatte SSM 45	Isolierschutzmatte ISM 50
Dränelement	Floradrain® FD 25 Fixodrain® XD 20	Floradrain® FD 25	Floradrain® FD 40	Floradrain® FD 60 neo
Filterschicht	Systemfilter SF	Systemfilter SF	Systemfilter SF	Systemfilter SF
Vegetationstragschicht	Systemerde „Sedumteppich“	Systemerde „Steinrosenflur“	Systemerde „Lavendelheide“	Systemerde „Rasen Systemerde „Dachgarten“

Die Zahl der europäisch zugelassenen Produkte und Systeme wird nach und nach erweitert.

Auf dem Dach ist fast alles möglich... mit ZinCo.

Für die objektspezifische Ausarbeitung Ihrer konkreten Bauvorhaben stehen Ihnen selbstverständlich unsere technischen Fachberater mit Rat und Tat zur Seite: von der Planungsphase bis zur Erstellung der entsprechenden Leistungsverzeichnis-Texte.

Sie benötigen weitere Informationen zum Thema „Genutzte Dachlandschaften“? Sämtliche Unterlagen können Sie entweder kostenlos bestellen oder direkt downloaden unter www.zinco.de/downloads

Planungshilfe „Systemübersicht“
Planungshilfe „Extensive Begrünung“
Planungshilfe „Begrünte Schrägdächer“
Planungshilfe „Intensive Begrünung“
Planungshilfe „Geh- und Fahrbeläge“
Planungshilfe „Sicherheit auf Flachdächern“
Planungshilfe „Solarenergie auf Dachbegrünung“

Fordern Sie uns!

ZinCo Angebots- und Auftragsabwicklung
Tel. 07022 9060-600 oder unter angebote@zinco.de

ZinCo Anwendungstechnik Hotline
Tel. 07022 9060-770 oder unter info@zinco.de



Systemaufbauten mit
Europäischer Technischer
Bewertung (Infos siehe Seite 49)



ZinCo GmbH · Lise-Meitner-Straße 2 · 72622 Nürtingen
Telefon 07022 9060-600 · info@zinco.de · www.zinco.de