



Systeme und Komponenten für Dachlandschaften

## Gesamtkatalog

Leben auf dem Dach



# Inhaltsverzeichnis

Trenn- und Gleitlagen	3
Wurzelschutz	4
Wurzelschutz-Zubehör	5
Schutz- und Speichermatten	6
Dränage-Elemente/-bahnen	8
Bautenschutz- und Dränagematten	12
System-Filtervliese	14
Mineralsubstrate/Lieferformen	15
Systemerden	16
Substrat-Sackware/Dünger	17
Samenmischungen	18
Sprossen/Pflanzen	19
Pflanzenmatten/Baumverankerung/Erosionsschutz	20
Garagenbegrünung	21
Schräg- und Steildachbegrünung	22
Zubehör zur Schubsicherung	23
Systemaufbau „Retentions-Gründach“	24
Systemaufbau "Sponge-City-Roof"	25
Systemaufbau mit Aquafleece® AF 300	26
Kontrollschächte	27
Anstaubewässerung	29
Fassadenrinnen	30
Fassaden- und Terrassenrinnen/Balkonrinnen	31
Entwässerungsroste/-schacht	32
Abgrenzungen	33
Dachtraufprofile TRP	33
Dachtraufprofile DP	34
Kiesleisten	35
Klemm- und Schutzprofile	36
Absturzsicherungen Fallnet®	37
Geländerlösungen	40
Höhenverstellbare Terrassenlager Elefeet®	41
Terrassenlager Elefeet® Schienensystem	42
Zubehör Terrassenlager Elefeet® Schienensystem	42
Zubehör für Terrassenlager	44
Zubehör für Terrassenbeläge	45
Photovoltaik und Dachbegrünung	46
Zubehör PV und Dachbegrünung	48
Vertikale Photovoltaik und Dachbegrünung	49
Europäische Technische Zulassung	50
Umwelt-Produktdeklaration (EPD)	50

Komponenten für  
Dachbegrünungs-Systeme

Seite 3



Fassadenrinnen, Terrassenrinnen  
und -roste

Seite 30



Abgrenzungen, Dachtrauf- und  
Kiesleiste, Klemm- und Schutzprofile

Seite 33



Absturzsicherungen  
und Geländerlösungen

Seite 37



Höhenverstellbare Terrassenlager

Seite 41



Photovoltaik und Dachbegrünung

Seite 46



# Trenn- und Gleitlagen

Trenn- und Gleitlagen, als lose verlegte Planen oder Bahnen aufgebracht, schützen die Dachabdichtung vor Zug- und Scherkräften. Bei chemisch unverträglichen Materialien (z. B. einfache Weich-PVC Bahnen auf Bitumen) ist eine neutrale Trennlage vorzusehen. Bei Umkehrdächern dürfen auf den Dämmplatten als Trennlage keine Folien (dampfsperrend!), sondern nur diffusionsoffene Vliese (z. B. TGV 21) eingesetzt werden, um Kondensat innerhalb der Wärmedämmung zu vermeiden.

## Trenn- und Gleitfolie TGF 20



Chemisch neutrale Hochdruck-Polyethylenfolie zum Einsatz als Trenn- und Gleitfolie unter Dachbegrünungen oder Geh- und Fahrbelägen; bitumen- und polystyrolverträglich; beständig gegenüber den meisten Chemikalien; UV-stabilisiert; glatte Oberfläche; dampfsperrend ( $s_d \geq 100 \text{ m}$ ); Farbe: schwarz; Dicke: ca. 0,20 mm; Flächenmasse: ca. 190 g/m<sup>2</sup>; WDD-äquivalente Luftschichtdicke:  $s_d \geq 40 \text{ m}$ ; Gleitreibungskoeffizient: 0,30.

	Art.-Nr.	Maße	Lieferform	Palette
TGF 20	1020	ca. 8,00 m × 25,00 m	Rolle à 200 m <sup>2</sup>	4600 m <sup>2</sup>
	1022	ca. 3,00 m × 33,50 m	Rolle à 100,5 m <sup>2</sup>	2412 m <sup>2</sup>

## Trenn- und Gleitvlies TGV 21



**Luft- und dampfdurchlässiges, jedoch wasserabweisendes**, thermisch gebundenes Vlies aus 100 % Polypropylen; einsetzbar als Trennlage bzw. Rieselschutz, z. B. bei begrüntem Umkehrdächern, zum Schutz von Metallen gegen schädigende Einwirkungen angrenzender Stoffe, etc.; chemisch und biologisch neutral; bitumen- und polystyrolverträglich; beständig gegenüber Säuren und Alkalien; diffusionsoffen ( $s_d \leq 0,01 \text{ m}$ ); Farbe: schwarz; Dicke: ca. 0,55 mm; Flächenmasse: ca. 80 g/m<sup>2</sup>.

	Art.-Nr.	Maße	Lieferform	Palette
TGV 21	2180	ca. 1,60 m × 250,00 m	Rolle à 400 m <sup>2</sup>	2400 m <sup>2</sup>
	2185	ca. 1,60 m × 50,00 m	Rolle à 80 m <sup>2</sup>	2400 m <sup>2</sup>

# Wurzelschutz

Wurzelschutzfolien, als lose verlegte Planen oder als verschweißte Bahnen aufgebracht, schützen die Dachabdichtung vor eindringenden Pflanzenwurzeln. Dies ist vor allem bei bituminösen Abdichtungen erforderlich. Die mit Heißluft verschweißbare Wurzelschutzbahn WSB 100-PO ist bei komplizierten Dachflächen mit vielen Vorsprüngen, Durchdringungen, etc. und bei Intensivbegrünungen von Vorteil. Wurzelschutzfolien des Typs WSF 40, großformatige Planen aus speziellem PE, mit mind. 1,5 m Überlappung verlegt, eignen sich für einfache Dachflächen, die extensiv begrünt werden sollen. Generell ist beim Einsatz von Wurzelschutzschichten auf bestehender Abdichtung auf die Stoffverträglichkeit der Materialien zu achten. Die ZinCo Wurzelschutzfolie WSF 40 und die Wurzelschutzbahn WSB 100-PO sind bitumenverträglich!

## Wurzelschutzfolie WSF 40



Seit Jahrzehnten bewährte, reißfeste und widerstandsfähige Hochdruck-Polyethylenfolie für den Einsatz als lose verlegter Wurzelschutz vor allem unter extensiven Dachbegrünungen und zur Auskleidung von Trögen. Wurzelfest; bitumen- und polystyrolbeständig; weichmacherfrei; huminsäure- und ölbeständig; UV-stabilisiert; WDD-äquivalente Luftschichtdicke nach DIN 52615:  $sd \geq 200$  m; Farbe: schwarz. Dicke: ca. 0,34 mm; Flächenmasse: ca. 350 g/m<sup>2</sup>.

	Art.-Nr.	Maße	Lieferform	Palette
WSF 40	1040	ca. 8,00 m × 25,00 m	Rolle à 200 m <sup>2</sup>	2800 m <sup>2</sup>
	1041	ca. 6,25 m × 20,00 m	Rolle à 125 m <sup>2</sup>	2500 m <sup>2</sup>
	1043	ca. 2,00 m × 50,00 m	Rolle à 100 m <sup>2</sup>	3000 m <sup>2</sup>
	1044	ca. 3,00 m × 33,50 m	Rolle à 100,5 m <sup>2</sup>	2412 m <sup>2</sup>
WSF 40, z. B. für Standardgaragen	41040	ca. 6,25 m × 3,20 m	Plane à 20 m <sup>2</sup>	600 m <sup>2</sup>

## Wurzelschutzbahn WSB 100-PO

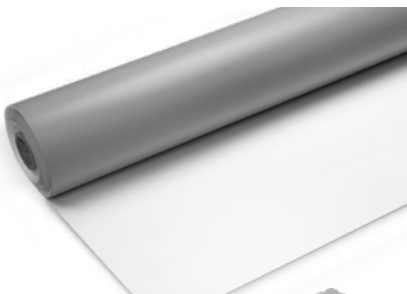

Wurzelschutzbahn aus flexiblem Polyolefin (FPO); bitumenbeständig, kälteflexibel; armiert mit Polyestergewebe, mit Heißluft hervorragend verschweißbar; auf Wurzelfestigkeit und Rhizomfestigkeit geprüft nach dem FLL-Verfahren und somit auch wurzelfest gemäß DIN EN 13948; für Lagerzwecke UV-stabilisiert, jedoch nicht langzeit-UV-beständig; Farbe: weiß/grau; Reißfestigkeit (beide Richtungen): > 800 N/50 mm; Reißdehnung: > 20 %; Dicke: ca. 1,10 mm; Flächenmasse: ca. 1,13 kg/m<sup>2</sup>; Gewicht Rolle: ca. 84 kg.

	Art.-Nr.	Maße	Lieferform	Palette
WSB 100-PO	1084	ca. 2,44 m × 30,50 m	Rolle à 74,4 m <sup>2</sup>	1116 m <sup>2</sup>



Infos auf Seite 50



# Wurzelschutz-Zubehör

## Vorgefertigte Ecken und Anschlussbahn



Vorgefertigte Ecken aus FPO, verwendbar für die Wurzelschutzbahn WSB 100-PO; bitumenverträglich.

	Art.-Nr.	Maße	Lieferform
Kombinierte Innen- /Außenecke	1192		Stück
Anschlussbahn ohne Armierung	1195	ca. 0,60 m × 15,00 m Gewicht: ca. 9,0 kg/Rolle	Rolle

## Klemmprofil AP 40



Schlankes Anpressprofil z. B. zur Fixierung von Wurzelschutzbahnen bzw. -folien oder von Teichbahnen an Betonrögen, Winkelsteinen etc.; aus Aluminium-natur; strang-gepresst; vorgelocht im Abstand von ca. 200 mm; Profilhöhe: ca. 40 mm.

	Art.-Nr.	Länge	Lieferform
Klemmprofil AP 40	7620	ca. 3,00 m	Bund à 10 Stück

## System-Klebeband 40



Spezielles Klebeband zum Ankleben der Folien und Vliese an bituminösen Untergrund, an Verwahrungen oder an Beton (Beton mit Haftgrund vorgestrichen); beidseitig klebend. Nur Montagehilfe, Verbindung nicht wurzelfest! Verarbeitungstemperatur ca. 20 °C.

	Art.-Nr.	Breite	Lieferform	Pack
System-Klebeband 40	9500	ca. 40 mm	Rolle à 40 m	120 m

# Schutz- und Speichermatten

Speicher- und Isolierschuttmatten bewahren Wurzelschutzfolien bzw. wurzelfeste Abdichtungen vor mechanischer Beschädigung (erforderlich nach DIN 18531 T3, z. B. bei extensiver Begrünung). Sie speichern zudem Wasser sowie Nährstoffe und verbessern den Trittschallschutz. Das Einsatzgebiet der Trenn- und Schutzmatte TSM 32 bzw. der Speicherschutzmatte SSM 45 liegt vor allem im Bereich der Extensivbegrünung, während bei Intensivbegrünungen und unter Nutzbelägen die stabilere Isolierschutzmatte ISM 50 bzw. die dickere Bewässerungsmatte BSM 64 vorzuziehen sind. Schutz- und Speichermatten sind generell mit ca. 10 cm Überlappung zu verlegen. Durch doppelte Verlegung lässt sich die Schutz- und Speicherwirkung erhöhen.

## Trenn- und Schutzmatte TSM 32



Unverrottbare Synthefasermatte aus Polyester; verwendbar als Schutzlage gemäß DIN 18531 T3 über Wurzelschutzfolien oder Dachdichtungen bei anschließender Extensivbegrünung; speichert Wasser und Nährstoffe; bitumenverträglich; biologisch und chemisch neutral; hitzebeständig; reißfest; hergestellt aus Recyclingfasern. Mit geprüfter Schutzwirkung gemäß EN ISO 13428. Festigkeitsklasse 3; Schmelzpunkt: ca. 260 °C; Wasserspeicherkapazität: ca. 3 l/m<sup>2</sup>; Dicke: ca. 3 mm; Flächenmasse: ca. 350 g/m<sup>2</sup>.

	Art.-Nr.	Maße	Lieferform	Palette
TSM 32	2032	ca. 2,00 m × 50,00 m	Rolle à 100 m <sup>2</sup>	800 m <sup>2</sup>
	42035	ca. 2,00 m × 10,00 m	gefaltet auf ca. 1,00 m × 1,00 m	500 m <sup>2</sup>



Infos auf Seite 50

## Schuttmatten-Randstreifen SM-R



Für den Einsatz in Dachrand- und Anschlussbereichen konzipierter Schuttmatten-Streifen aus Polyesterfasern, insbesondere geeignet für die Kombination mit Fixodrain® XD 20. Als Montagehilfemit Haftkleber außen besprüht; bitumenbeständig, biologisch und chemisch neutral; Dicke: ca. 3 mm; Flächenmasse: ca. 320 g/m<sup>2</sup>.

	Art.-Nr.	Maße	Lieferform	Palette
SM-R	2037	ca. 0,50 m × 25,00 m	Rolle à 12,5 m <sup>2</sup>	250 m <sup>2</sup>

## Speicherschutzmatte SSM 45

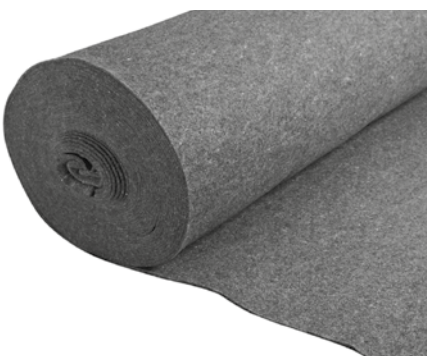

Hochwertige Synthefasermatte aus einem Polyester/Polypropylen-Gemisch; verwendbar als Schutzlage gemäß DIN 18531 T3 über Wurzelschutzfolien (Bestandteil der ZinCo-Gewährleistung) oder Dachabdichtungen bei anschließender Extensivbegrünung; speichert Wasser und Nährstoffe; bitumenverträglich; biologisch und chemisch neutral; unverrottbar; reißfest; hergestellt aus Recyclingfasern. Mit geprüfter Schutzwirkung gemäß EN ISO 13428. CBR-Test nach DIN 54 307: Durchstoßkraft: > 2000 N (Festigkeitsklasse 3); Streifenzugprüfung nach DIN 53 857: Zugkraft längs: > 5,5 kN/m; Dehnung längs: > 75 %; Wasserspeicherkapazität: ca. 5 l/m<sup>2</sup>; Dicke: ca. 5 mm; Flächenmasse: ca. 470 g/m<sup>2</sup>.

	Art.-Nr.	Maße	Lieferform	Palette
SSM 45	2045	ca. 2,00 m × 50,00 m	Rolle à 100 m <sup>2</sup>	500 m <sup>2</sup>
	2046	ca. 2,00 m × 10,00 m	gefaltet auf ca. 1,00 m × 1,00 m	



Infos auf Seite 50

# Schutz- und Speichermatten

## Bewässerungs- und Schutzmatte BSM 64

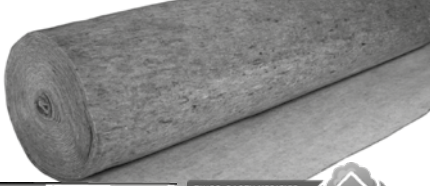

Infos auf Seite 50

Unverrottbare Synthefasermatte aus einem Polyester/Polypropylen-Gemisch; verwendbar als Schutzlage über Wurzelschutzfolien oder Dachdichtungen; besonders hohe Wasserspeicherung; bitumenverträglich; biologisch und chemisch neutral; reißfest; Festigkeitsklasse 4; hergestellt aus Recyclingfasern. Mit geprüfter Schutzwirkung gemäß EN ISO 13428. Wasserspeicherkapazität: ca. 7 l/m<sup>2</sup>; Dicke: ca. 7 mm; Flächenmasse: ca. 650 g/m<sup>2</sup>.

	Art.-Nr.	Maße	Lieferform	Palette
BSM 64	2064	ca. 2,00 m × 25,00 m	Rolle à 50 m <sup>2</sup>	400 m <sup>2</sup>

## Wasserspeichermatte WSM 150



Unverrottbare, thermofixierte Nadelvliesmatte aus Mischfasern; verwendbar als Wasserspeichermatte unter Dachbegrünungen, speziell für geneigte Dächer; bitumenverträglich; biologisch und chemisch neutral; reißfest; hergestellt aus Recycling-Synthefasern. **Wasserspeicherkapazität: ca. 12 l/m<sup>2</sup>**; Dicke: min. 17 mm; Flächenmasse: ca. 1500 g/m<sup>2</sup>.

	Art.-Nr.	Maße	Lieferform	Palette
WSM 150	2015	ca. 1,00 m × 15,00 m	Rolle à 15 m <sup>2</sup>	120 m <sup>2</sup>

## Isolierschutzmatte ISM 50

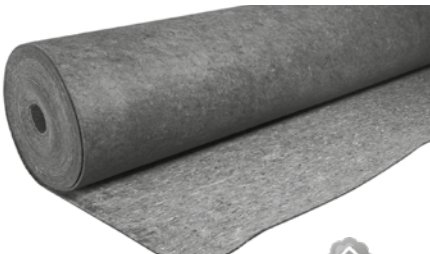

Infos auf Seite 50

**Mechanisch hoch belastbare** Synthefasermatte aus Polyester/Polypropylen-Gemisch; Unterseite mit Acrylatbinder getränkt, daher auch verklebbar; nährstoff- und wasserspeichernd; zum Einsatz unter Intensivbegrünungen (Bestandteil der ZinCo-Gewährleistung) und unter Geh- und Fahrbelägen; bitumenverträglich; biologisch neutral; unverrottbar; spatentfest; trittschalldämmend (VM: + 25 dB, mit Kies und Betonplatten), hergestellt aus Recyclingfasern. Mit geprüfter Schutzwirkung gemäß EN ISO 13428. **CBR-Test nach EN ISO 12236: Durchstoßkraft: > 3500 N; Festigkeitsklasse 5; Wasserspeicherkapazität: ca. 4 l/m<sup>2</sup>**; Dicke: ca. 6 mm; Flächenmasse: ca. 850 g/m<sup>2</sup>.

	Art.-Nr.	Maße	Lieferform	Palette
ISM 50	2050	ca. 2,00 m × 25,00 m	Rolle à 50 m <sup>2</sup>	400 m <sup>2</sup>

## Elastosave ES 30



Hochwertige, dabei aber sehr dünne Schutzmatte aus Recycling-Gummi, zur vollflächigen Verlegung auf Dachabdichtungsbahnen. **Die Zugfestigkeit liegt mit ca. 0,8 N/mm<sup>2</sup> mehr als doppelt so hoch wie bei üblichen Gummischnitzelmatten**; die Reißdehnung mit 125 % sogar mehr als dreimal so hoch.

Bei Bitumenschweißbahnen ist die Fläche besenrein zu säubern und die ES 30 direkt mit einer Überlappung von ca. 50 mm zu verlegen. Bei Kunststoffabdichtungen ist zu prüfen, ob diese gummi-verträglich sind (bei bitumenverträglichen Bahnen ist dies in der Regel der Fall). Falls nicht ist zusätzlich eine Trennlage (ZinCo TGF 20) erforderlich.

Dicke: ca. 3 mm; Flächenmasse: ca. 2,6 kg/m<sup>2</sup>; Temperaturbeständigkeit: -30 °C bis +80 °C.

	Art.-Nr.	Maße	Lieferform	Palette
Elastosave ES 30	2094	ca. 1,50 m × 8,00 m	Rolle à 12 m <sup>2</sup>	288 m <sup>2</sup>

# Dränage-Elemente/-bahnen

Dränage-Elemente des Typs **Floradrain®** wurden speziell für die Begrünung von Dächern entwickelt. Die profilierten Elemente aus hochwertigen, sortenreinen, tiefgezogenen Recycling-Kunststoffen sind in der Lage, Niederschlagswasser in oberseitigen Mulden zu speichern und Überschusswasser sicher abzuführen. Gleichzeitig wird die notwendige Belüftung des Wurzelraumes sichergestellt. Während Floradrain® FD 25 eher für die Extensivbegrünung auf Dächern mit Gefälle eingesetzt wird, bietet sich Floradrain® FD 40 auch für Intensivbegrünungen und unter Terrassen an. Mit Floradrain® FD 60 neo lassen sich auch Begrünungen mit Wasseranstauf auf „0°-Dächern“ realisieren. Floradrain®-Rollenware eignet sich auch für die Begrünung von Tonnendächern. Das Element **Stabilodrain® SD 30** wurde speziell für den Einsatz unter hohen Lasten (z. B. begrünte Stellplätze, Fahrbeläge) entwickelt.

## Floradrain® FD 25

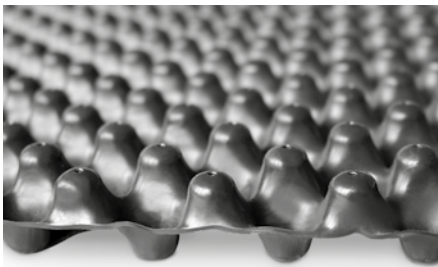

Drän- und Wasserspeicherelement zum Einsatz unter **Extensiv- und einfachen Intensivbegrünungen sowie unter Geh- und Terrassenbelägen**; aus tiefgezogenem Recycling-Polyolefin (hpts. PE); mit Wasserspeichermulden; Öffnungen zur Belüftung und Diffusion sowie unterseitigem, durchgehendem Kanalsystem; Dränageleistung geprüft nach DIN EN ISO 12958; bitumenbeständig und druckstabil; Verlegung auf Stoß; Verbindung mit Klammern möglich. Druckfestigkeit: ca. 250 kN/m<sup>2</sup>; Füllvolumen: ca. 10 l/m<sup>2</sup>; Flächenmasse: ca. 1,7 kg/m<sup>2</sup>; Höhe: ca. 25 mm.

	Art.-Nr.	Maße	Lieferform	Palette
FD 25	3025	ca. 1,00 m × 2,00 m	Platte à 2,00 m <sup>2</sup>	400 m <sup>2</sup>

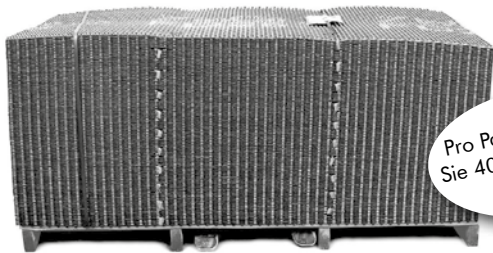

Pro Palette bringen Sie 400 m<sup>2</sup> Dränage aufs Dach



Infos auf Seite 50

Gilt für sämtliche Floradrain® FD 25-Varianten.

## Floradrain®-Rollenware FD 25-R

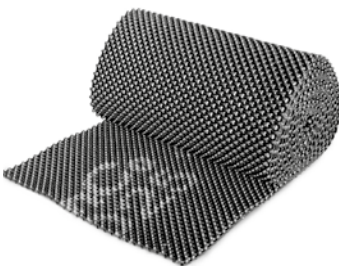

Für den Einsatz z. B. bei der Begrünung von Tonnendächern ist es vorteilhaft, anstatt Dränage-Platten Dränage-Rollbahnen zu verwenden, die durchgehend verlegt und auf Zug belastet werden können. Zu diesem Zweck bieten wir Floradrain® FD 25 als Rollenware an. Standard-Rollenlänge: 15 m; Material: aus tiefgezogenem Recycling-Polyolefin (hpts. PE).

	Art.-Nr.	Maße	Lieferform	Palette
FD 25-R (Rollenware)	3023	ca. 1,00 m × 15,00 m	Rolle à 15 m <sup>2</sup>	75 m <sup>2</sup>

## Floradrain®-Rollenware FD 25-RV



Für eine besonders rationelle Verlegung von Begrünungsaufbauten mit Floradrain® FD 25 gibt es dieses auch als Rollenware mit aufkaschiertem Systemfiltervlies. Das Systemfiltervlies hat einen einseitigen Überstand von ca. 100 mm. Das größere Transportvolumen von Rollenware gegenüber Plattenware ist jedoch zu beachten! Material: aus tiefgezogenem Recycling-Polyolefin (hpts. PE).

	Art.-Nr.	Maße	Lieferform	Palette
FD 25-RV (Rollenware mit Vlieskaschierung)	3022	ca. 1,00 m × 15,00 m	Rolle à 15 m <sup>2</sup>	60 m <sup>2</sup>



# Dränage-Elemente/-bahnen

## Floradrain® FD 40

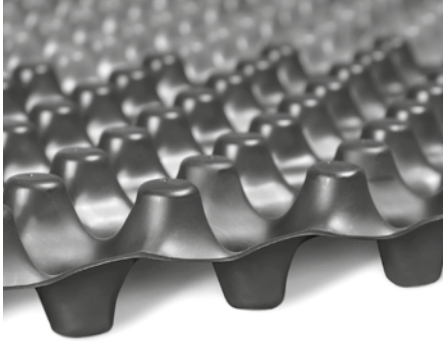

Drän- und Wasserspeicherelement aus tiefgezogenem Recycling-Polyolefin (hpts. PE); mit Wasserspeichermulden; Öffnungen zur Belüftung und Diffusion sowie unterseitigem, durchgehendem Kanalsystem. Die Dränageleistung in Bahnebene ist geprüft nach DIN EN ISO 12958; FD 40 ist bitumenbeständig und druckstabil; Verlegung auf Stoß; Verbindung mit Klammern möglich. Floradrain® FD 40 ist **ideal geeignet für Extensivbegrünungen und einfache Intensivbegrünungen sowie für Geh- und Terrassenbeläge auf Dachflächen auch ohne Gefälle**. Druckfestigkeit: ca. 135 kN/m<sup>2</sup>; Füllvolumen: ca. 17 l/m<sup>2</sup>; Flächenmasse: ca. 2,1 kg/m<sup>2</sup>; Höhe: ca. 40 mm.

	Art.-Nr.	Maße	Lieferform	Palette
FD 40	3040	ca. 0,95 m × 2,12 m	Platte à 2,00 m <sup>2</sup>	300 m <sup>2</sup>

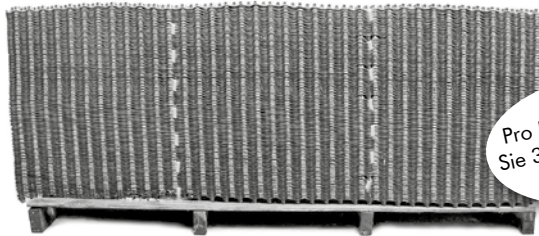

Pro Palette bringen Sie 300 m<sup>2</sup> Dränage aufs Dach



Infos auf Seite 50

Gilt für sämtliche Floradrain® FD 40-Varianten.

## Floradrain®-Rollenware FD 40-RV



Für eine besonders rationelle Verlegung von Begrünungsaufbauten mit Floradrain® FD 40 gibt es dieses auch als Rollenware mit aufkaschiertem Systemfiltervlies. Das Systemfiltervlies hat einen einseitigen Überstand von ca. 100 mm. Das größere Transportvolumen von Rollenware gegenüber Plattenware ist jedoch zu beachten! Material: aus tiefgezogenem Recycling-Polyolefin (hpts. PE).

	Art.-Nr.	Maße	Lieferform	Palette
FD 40-RV (Rollenware mit Vlieskaschierung)	3042	ca. 0,94 m × 10,70 m	Rolle à 10 m <sup>2</sup>	30 m <sup>2</sup>

## Verbindungsklammern für FD 25 und FD 40

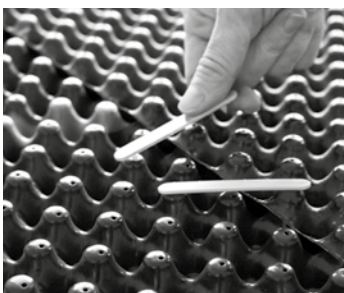

Zum sicheren Verbinden der auf Stoß verlegten Floradrain®-Platten; zum Eindrücken in die Diffusionsöffnungen; aus gelbem Kunststoff. Bedarf: ca. 2 Klammern/m<sup>2</sup>.

	Art.-Nr.	Lieferform
Verbindungsklammern	9620	Pack à 100 Stück

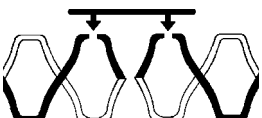

# Dränage-Elemente

## Floradrain® FD 60 neo

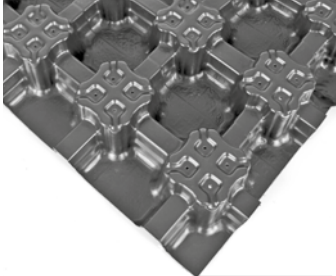

Infos auf Seite 50

Auf der Basis des bewährten Floradrain® FD 60 entwickeltes, beidseitig verwendbares Drän- und Wasserspeicherelement aus tiefgezogenem Polyolefin-Regenerat (hauptsächlich PE). Aufgrund besonders großer Wasserspeichermulden eignet sich FD 60 neo insbesondere auch für den Einsatz bei Intensivbegrünungen ohne Wasseranstaup auf der Abdichtung, sowie unter Geh- und Terrassenbelägen und als Schalelement zum Ausbetonieren für weitere Dachaufbauten wie zum Beispiel Fahrstreifen oder Fundamente. Einrastende Noppen an den Plattenrändern erlauben eine Verlegung im Verband. Sehr stabil mit einer Druckfestigkeit von ca. 190 kN/m<sup>2</sup> (verfüllt); Wasserspeichervermögen unverfüllt ca. 16 l/m<sup>2</sup>, Verfüllvolumen ca. 27 l/m<sup>2</sup>; Höhe ca. 60 mm; Flächenmasse ca. 2,2 kg/m<sup>2</sup>.

	Art.-Nr.	Maße	Lieferform	Palette
FD 60 neo	3062	ca. 2,30 m × 1,03 m (netto 2,25 m × 1,00 m)	Platte à 2,30 m <sup>2</sup>	450 m <sup>2</sup>

## Stabilodrain® SD 30

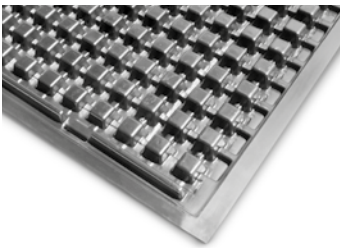

Infos auf Seite 50

Drän- und Wasserspeicherelement aus tiefgezogenem Recycling-Polystyrol, insbesondere für den Einsatz unter Fahrbelägen oder begrünten Stellplätzen; auch auf Umkehrdächern einsetzbar; extrem stabil; maximale Druckbelastung (ohne Verfüllung): ca. 500 kN/m<sup>2</sup>; Spezielle Verbindungsnoppen an den Plattenrändern erlauben die Verlegung der SD 30-Elemente im Verband; ein Mehrbedarf von ca. 3 % ist daher einzukalkulieren. Flächenmasse: ca. 3 kg/m<sup>2</sup>; Höhe: ca. 32 mm.

	Art.-Nr.	Maße	Lieferform	Palette
SD 30	3330	ca. 0,94 m × 2,00 m	Platte à 1,88 m <sup>2</sup>	282 m <sup>2</sup>

# Dränage-Elemente

Floraset®-Elemente besitzen Wasserspeichermulden, Belüftungs- und Diffusionsöffnungen und ein unterseitiges Kanalsystem und eignen sich vor allem für die Begrünung großer, gefälleloser Dachflächen. Floraset® FS 75 wird darüber hinaus – in diesem Fall mit den Noppen nach oben – für den Systemaufbau „Begrüntes Schrägdach“ eingesetzt, also für die Begrünung von Dachflächen mit bis zu ca. 25° Neigung. Floraset®-Elemente werden aus Polystyrol-Hartschaum hergestellt – selbstverständlich ohne Verwendung von FCKW.

## Floraset® FS 50



**Dränplatte zum Einsatz unter Extensivbegrünungen auf Flachdächern mit und ohne Gefälle;** aus EPS-Hartschaum; FCKW-frei; ohne HBCD; mit Wasserspeichermulden; Öffnungen zur Belüftung und Diffusion sowie unterseitigem, durchgehendem Kanalsystem; Dränageleistung geprüft nach DIN EN ISO 12958; Rohdichte: ca. 20 kg/m<sup>3</sup>; Flächenmasse: ca. 0,6 kg/m<sup>2</sup>; Höhe: ca. 50 mm.

	Art.-Nr.	Maße	Lieferform	Palette
FS 50	3052	ca. 1,00 m × 1,00 m	Platte à 1,00 m <sup>2</sup>	64m <sup>2</sup>

## Floraset® FS 75



**Beidseitig verwendbare Dränplatte für Extensiv- und einfache Intensivbegrünungen auf Flach- und Schrägdächern** (bis 25° Dachneigung, bei Verlegung mit Noppen nach oben); stabile Dränplatte aus EPS-Hartschaum; FCKW-frei; ohne HBCD; mit Wasserspeichermulden; Öffnungen zur Belüftung und Diffusion sowie beidseitigem, durchgehendem Kanalsystem; Dränageleistung geprüft nach DIN EN ISO 12958; Füllvolumen (bei Verlegung mit Noppen nach oben): max. ca. 20 l/m<sup>2</sup>; Flächenmasse: ca. 1,0 kg/m<sup>2</sup>; Höhe: ca. 75 mm.

	Art.-Nr.	Maße	Lieferform	Palette
FS 75	3076	ca. 1,00 m × 1,00 m	Platte à 1,00 m <sup>2</sup>	40 m <sup>2</sup>

# Bautenschutz- und Dränagematten

**Protectodrain®** kombiniert dank der Gummischutzmatte den bewährten Schutz für die Abdichtung mit einer stabilen Drainageplatte. Diese sorgt für die rasche Ableitung des überschüssigen Wassers und bewahrt so die Vegetation vor Vernässung. Obwohl aus zwei Teilen bestehend, lässt sich Protectodrain® für die Entsorgung problemlos in die Komponenten zerlegen, einem sortenreinen Werkstoff-Recycling steht also nichts im Weg. **Elastodrain®**-Platten werden aus massivem Kautschuk hergestellt und sind mit Radladern befahrbar. Elastodrain® wird bevorzugt auf genutzten Tiefgaragendecken eingesetzt. Es dient dort als Schutz und Drainage, sowohl unter Begrünungen als auch unter Geh- und Fahrbereichen. Elastodrain®-Streifen bzw. -Passstücke werden als Unterlage von Terrassenplatten oder als Schutzstreifen in Randbereichen von Begrünungen eingesetzt. Die Drainagebahn **Fixodrain® XD 20** kommt im Schwerpunkt auf großen zu begrünenden Industriedachflächen zum Einsatz. Die dünne Noppenbahn **DBV 10** wird hauptsächlich als Drän- und Schutzlage unter z. B. Terrassenbelägen verwendet.

## Fixodrain® XD 20

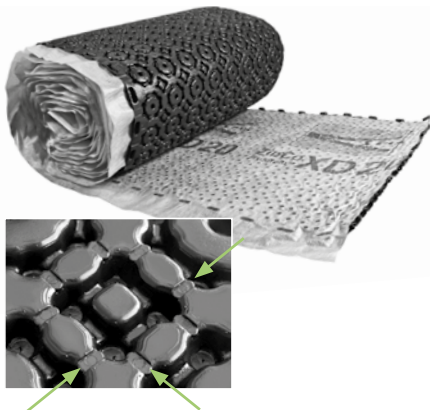

Die schnell zu verlegende, vlieskaschierte Schutz-, Drainage- und Wasserspeicherbahn für den Einsatz unter extensiven Dachbegrünungen. Über einrastende Noppen an den Längsseiten verbindbare, bereits mit Filtervlies kaschierte Schutz-, Drainage- und Wasserspeicherbahn aus tiefgezogenem Kunststoff. Dank Diffusionsöffnungen und unterseitigen Ausgleichs-Kanälen auch auf Umkehrdächern einsetzbar. Material: aus tiefgezogenem Recycling-Polyolefin (hpts. PE); Farbe: schwarz/weiß; Höhe: ca. 20 mm; Flächenmasse: ca. 1,0 kg/m<sup>2</sup>; Max. Druckbelastung: ca. 50 kN/m<sup>2</sup>; Wasserspeichervermögen: ca. 3 l/m<sup>2</sup>

	Art.-Nr.	Maße	Lieferform	Palette
XD 20	3021	ca. 1,00 m × 20,00 m	Rolle à 20 m <sup>2</sup>	120 m <sup>2</sup>



Infos auf Seite 50

## Fixodrive® FX 50



Für den Einsatz unter hoher Belastung, unter Gehbelägen oder mit entsprechender Tragschicht auch unter Fahrbelägen entwickelte, Drainagebahn. Fixodrive® FX 50 verfügt über ein aufkaschiertes Filtervlies der Robustheitsklasse GRK 3 und über einrastende Verbindungsnoppen an den Längsseiten. Fixodrive® ist mit ca. 500 kN/m<sup>2</sup> belastbar. Material: aus tiefgezogenem Recycling-Polyolefin (hpts. PE); Farbe: dunkelgrau; Höhe: ca. 20 mm; Flächenmasse: ca. 1,8 kg/m<sup>2</sup>; Rollengewicht: ca. 23 kg.

	Art.-Nr.	Maße	Lieferform	Palette
FX 50	3150	ca. 1,00 m × 15,00 m	Rolle à 15 m <sup>2</sup>	90 m <sup>2</sup>



# Bautenschutz- und Dränagematten

## Elastodrain® EL 202

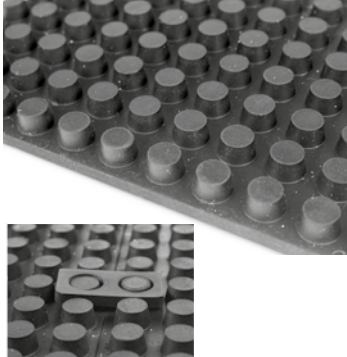

Speziell für Fahrbeläge, Feuerwehrrzufahrten und vergleichbare Belastung entwickelte, extrem hoch belastbare Drainage- und Bautenschutzplatte aus vollvulkanisiertem Kautschuk mit ringsumlaufendem Stufenfalz. Elastodrain® EL 202 ist spatenfest, trittschalldämmend, verrottungsfest, bitumenverträglich; Belastbarkeit bei 10 % Stauchung: ca. 400 kN/m<sup>2</sup>; Shorehärte: 75 Shore A; statischer Bettungsmodul ca. 285 MN/m<sup>3</sup>; Flächenmasse: ca. 19,0 kg/m<sup>2</sup>; Gesamthöhe: ca. 19 mm; Noppenhöhe: ca. 12 mm; Noppenzahl: ca. 1200/m<sup>2</sup>. Zur gegenseitigen Fixierung der EL 202-Platten sind spezielle Verbinder erhältlich. Wir empfehlen 2 Verbinder je Laufmeter.

	Art.-Nr.	Maße	Lieferform	Palette
EL 202	3220	ca. 1,00 m × 1,00 m	Platte à 1,00 m <sup>2</sup>	55 m <sup>2</sup>
EL 202-Verbinder	3221		Pack à 100 Stück	

## Protectodrain® PD 250

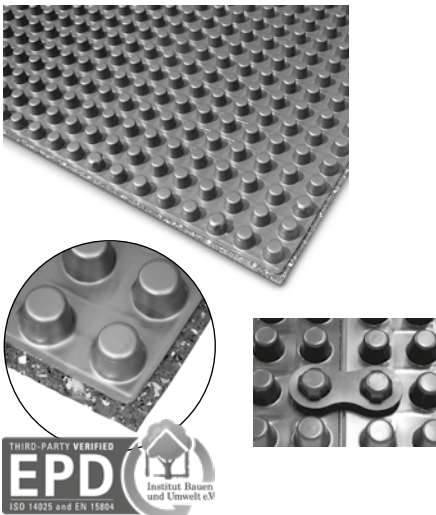

Stabile, hoch belastbare Drainageplatte aus tiefgezogenem ABS-Kunststoff mit unterseitig aufkaschierter Gummischutzmatte und umlaufendem Stufenfalz. Einseitige Noppenstruktur. Durch geringes Gewicht gut zu transportieren! Einsetzbar als Schutzlage nach DIN 18351 T3 mit gleichzeitiger Drainagefunktion geprüft nach DIN EN ISO 12958, z. B. unter Tiefgaragenbegrünungen, Terrassen, etc.; befahrbar, spatenfest, trittschalldämmend, verrottungsfest, bitumenverträglich. Flächenmasse: ca. 5 kg/m<sup>2</sup>; Druckfestigkeit: ca. 460 kN/m<sup>2</sup>; Gesamthöhe: ca. 25 mm; Noppenhöhe: ca. 20 mm; Noppenzahl: > 600/m<sup>2</sup>. Zur gegenseitigen Fixierung der PD 250-Platten können diese miteinander verbunden werden. Hierzu sind spezielle Verbinder erhältlich, die auf die „pilzförmig“ ausgebildeten Randnoppen benachbarter Elemente aufgesteckt werden können. Wir empfehlen 1 Verbinder pro Laufmeter.

	Art.-Nr.	Maße	Lieferform	Palette
PD 250	3250	ca. 1,00 m × 2,00 m	Platte à 2,00 m <sup>2</sup>	150 m <sup>2</sup>
PD 250-Verbinder	3251		Karton à 200 Stück	
PD 250	3255	ca. 1,00 m × 2,30 m	Platte à 2,30 m <sup>2</sup>	172,50 m <sup>2</sup>

Infos auf Seite 50

## Dränagebahn DBV 10

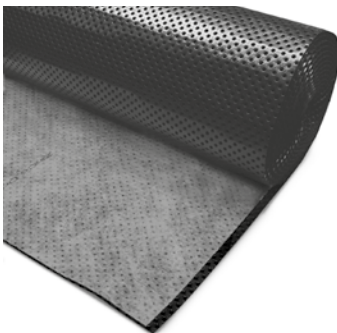

Noppenbahn aus Recycling-Polyolefin; mit aufkaschiertem, einseitig überlappenden System-Filtervlies; Verbindung der Bahnen an der Längsseite mittels ineinander steckbaren Noppen; für im Erdreich liegende oder erdüberdeckte Bauteile; mit Mehr richtungs-Drainagekanälen für ungehinderten Wasserabfluss; einsetzbar als Drän- und Schutzlage unter Terrassenbelägen; als Grundmauerschutz oder vor Perimeterdämmungen; druckstabil; geringes Gewicht; rationell zu verlegen. Farbe: schwarz, grau; Druckfestigkeit: ≥ 500 kN/m<sup>2</sup>; Noppenzahl: ca. 3200/m<sup>2</sup>; Flächenmasse: ca. 850 g/m<sup>2</sup>; Höhe: ca. 10 mm.

	Art.-Nr.	Maße	Lieferform	Palette
DBV 10	3011	ca. 1,04 m × 12,00 m	Rolle à 12,50 m <sup>2</sup>	150 m <sup>2</sup>

# System-Filtervliese

Erst durch die Abdeckung mit einem Filtervlies entsteht aus einer Sickerschicht eine filterstabile Dränschicht, wie es die DIN 4095 „Dränung zum Schutz baulicher Anlagen“ fordert. Auf Dränelementen (Floradrain®, Floraset®, etc.) genügt i. d. R. der Systemfilter SF. Auf Dränschüttungen (vor allem, wenn diese aus scharfkantigen Stoffen bestehen) sollten Vliese des Typs TG oder PV aufgebracht werden. Die Verlegung der System-Filtervliese erfolgt mit ca. 20 cm Überlappung. Filtervliese dürfen nicht über längere Zeit direkter Sonneneinstrahlung ausgesetzt werden, da sie nicht UV-stabil sind. Mit CE-Kennzeichnung für den Einsatz in Dränanlagen und vielen anderen Bereichen.

## Systemfilter SF



Filtervlies aus vorkomprimiertem und thermisch verfestigtem Polypropylen; verrottungsbeständig; einsetzbar als Filterschicht auf den ZinCo Dränelementen bei **normaler mechanischer Beanspruchung**; Wasserdurchlässigkeit  $H_{50}$  nach EN ISO 11058: ca.  $70 \text{ l}/(\text{m}^2 \times \text{s})$ ; Öffnungsweite ( $O_{90}$ ) nach EN ISO 12956: ca.  $95 \mu\text{m}$ ; Geotextilrobustheitsklasse 2; Flächenmasse: ca.  $100 \text{ g}/\text{m}^2$ .

	Art.-Nr.	Maße	Lieferform	Palette
Systemfilter SF	2100	ca. $2,00 \text{ m} \times 100,00 \text{ m}$	Rolle à $200 \text{ m}^2$	4600 $\text{m}^2$
	2102	ca. $1,00 \text{ m} \times 100,00 \text{ m}$	Rolle à $100 \text{ m}^2$	2500 $\text{m}^2$
Zuschnitt	2101	ca. $2,00 \text{ m} \times 10,00 \text{ m}$	$20 \text{ m}^2$	

## Systemfilter TG



Thermisch verfestigtes Filtervlies aus Polypropylen; **mechanisch hoch belastbar**, daher einsetzbar auf Dränschüttungen; Wasserdurchlässigkeit  $H_{50}$  nach EN ISO 11058: ca.  $40 \text{ l}/(\text{m}^2 \times \text{s})$ ; Öffnungsweite ( $O_{90}$ ) nach EN ISO 12956: ca.  $85 \mu\text{m}$ , Geotextilrobustheitsklasse 3; Flächenmasse:  $\geq 175 \text{ g}/\text{m}^2$ .

	Art.-Nr.	Maße	Lieferform	Palette
Systemfilter TG	2192	ca. $2,00 \text{ m} \times 100,00 \text{ m}$	Rolle à $200 \text{ m}^2$	2400 $\text{m}^2$
	2193	ca. $1,00 \text{ m} \times 100,00 \text{ m}$	Rolle à $100 \text{ m}^2$	1200 $\text{m}^2$

## Systemfilter PV



Verfestigtes, mechanisch sehr hoch belastbares Filtervlies aus Polypropylen; einsetzbar in Schotterflächen oder auf Elastodrain® unter gepflasterten Geh- und Fahrbelägen; als Schutzlage einsetzbar, wo keine Wasserspeicherung gewünscht ist (z. B. bei Fahrbelägen mit Stabilodrain® oder Fixodrive®); Wasserdurchlässigkeit  $H_{50}$  nach EN ISO 11058: ca.  $30 \text{ l}/(\text{m}^2 \times \text{s})$ ; Öffnungsweite ( $O_{90}$ ) nach EN ISO 12956: ca.  $65 \mu\text{m}$ ; Geotextilrobustheitsklasse 5; Flächenmasse: ca.  $300 \text{ g}/\text{m}^2$ .

	Art.-Nr.	Maße	Lieferform	Palette
Systemfilter PV	2131	ca. $2,00 \text{ m} \times 50,00 \text{ m}$	Rolle à $100 \text{ m}^2$	1600 $\text{m}^2$

Vliese in anderen Festigkeitsklassen und Grammaturnen sind auf Anfrage lieferbar.

## Trennvlies hitzebeständig TVH 200

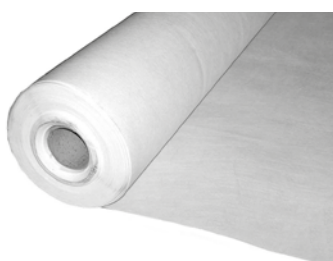

Hitzebeständiges Vlies aus verfestigtem Polyester zum Einsatz auf Elastodrain® EL 202 für den Handeinbau von Asphaltbelägen. Bitte Einbauanleitung beachten! Dicke ca.  $1,0\text{--}1,4 \text{ mm}$ , Flächenmasse ca.  $200 \text{ g}/\text{m}^2$ , Farbe weiß, Höchstzugkraft min.  $400 \text{ N}/5\text{cm}$ , Reißdehnung längs/quer ca.  $35/50 \%$ , Schmelzpunkt  $> 200 \text{ }^\circ\text{C}$ .

	Art.-Nr.	Maße	Lieferform	Palette
Trennvlies hitzebeständig TVH 200	2220	ca. $2,00 \times 100,00 \text{ m}$	Rolle à $200 \text{ m}$	1200 $\text{m}^2$

# Mineralsubstrate/Lieferformen

## Mineralsubstrat Zincolit® Plus



Zincolit® ist ein hochwertiges Recycling-Produkt auf der Basis von speziell aufbereiteten Tonziegeln; strukturstabil, frostbeständig und nicht brennbar. Es entspricht den Anforderungen der Düngemittelverordnung. Zincolit® Plus besteht aus Zincolit® und ausgewählten Zuschlagstoffen. Es eignet sich besonders

- für Extensivbegrünungen in ein- oder mehrschichtiger Bauweise, insbesondere mit den Arten der Pflanzenliste „Sedumteppich“ und
- als Untersubstrat für Intensivbegrünungen bei einer Substratschütthöhe von mehr als 35 cm sowie
- zur Verfüllung von Drainage-Elementen.

	Lieferform	Art.-Nr.	Lieferform	Art.-Nr.	Lieferform	Art.-Nr.
Zincolit® Plus	im Big Bag	607101	lose	607201	im Silozug	607301

Zincolit® Plus ist auch im tragerefreundlichen 20 l-Sack lieferbar (siehe Seite 17).

## Substrat-Lieferformen



Zincolit® Plus und die ZinCo Systemerden werden in unterschiedlichen Lieferformen angeboten. Abhängig von der Größe und der Lage einer Dachfläche bzw. dem aufzubringenden Substrat kann zwischen den nachstehenden Möglichkeiten gewählt werden: Offene/lose Ware, im Big Bag oder im Silozug.

Bei Substrat-Bestellungen zu beachten: Substrate, vor allem solche mit höheren organischen Anteilen, unterliegen einer Sackung. Um eine vorgegebene Endhöhe zu erreichen, muss daher die Substratmenge um einen Setzungsfaktor erhöht werden, diesen entnehmen Sie bitte der unten genannten Planungshilfe.

Weitere Hinweise rund um Substrate, deren Verwendung und Lieferformen finden Sie in unserer Planungshilfe „Grundlagen Vegetationstechnik“ unter downloads auf [www.zinco.de](http://www.zinco.de).

Substrat	Gewicht/m <sup>2</sup> bei maximaler Wasserkapazität
Zincolit® Plus	ca. 13 kg/cm
Systemerde „Sedumteppich“	ca. 14 kg/cm
Systemerde „Steinrosenflur“	ca. 14 kg/cm
Systemerde „Lavendelheide“	ca. 15 kg/cm
Systemerde „Dachgarten“	ca. 15 kg/cm
Systemerde „Rasen“	ca. 14 kg/cm

Bei Leichtvarianten verringert sich das oben genannte Gewicht/m<sup>2</sup> um ca. 2 kg/cm.

## ZinCo Turbobag®



Mit dem ZinCo Turbobag®, einem flexiblen Schüttbehälter mit verschließ- und dosierbarem Auslaufschlauch, können Zincolit®, die Systemerden „Sedumteppich“ und „Steinrosenflur“ sowie andere rieselfähigen Schüttgüter bis zu einer Korngröße von 32 mm aufgebracht werden. Bei dieser sehr rationellen, für mittlere bis große Flächen geeigneten Aufbringmethode kann das Substrat kostengünstig lose angeliefert und auf der Dachfläche bereits vorverteilt werden. Technische Daten: Planengröße ca. 5,0 m × 5,0 m; Länge Auslaufschlauch: ca. 3,5 m; Schüttgutaufnahme max. 5000 kg; Eigengewicht: ca. 60 kg; Transportmaße: ca. 0,40 m × 0,70 m × 1,30 m.

	Art.-Nr.	Lieferform
ZinCo Turbobag®	15035	Stück
Vierstranggehänge	15036	Stück

# Systemerden

Ein auf die Bedürfnisse der gewünschten Pflanzengemeinschaft abgestimmtes Substrat sichert deren dauerhafte, artgerechte Entwicklung und entscheidet über die langfristige Funktion der Dachbegrünung. Es stehen Ihnen bundesweit auf ZinCo Systemaufbauten abgestimmte Systemerden für sämtliche Dachbegrünungsformen und auf Anfrage auch Sondersubstrate zur Verfügung. Die Substrate werden nach den Richtlinien der FLL und entsprechend den Vorgaben der Düngemittelverordnung hergestellt. Objektbezogene Angebote unterbreitet Ihnen gerne unsere Angebotsabteilung.

## Systemerde „Sedumteppich“



Die Systemerde „Sedumteppich“ ist speziell geeignet für Extensivbegrünungen in Ein- oder Mehrschichtbauweise mit den Arten der Pflanzenliste „Sedumteppich“. Die Pflanzen können als Klein- bzw. Flachballenpflanzen oder Sprossen aufgebracht werden.

	Lieferform	Art.-Nr.	Lieferform	Art.-Nr.	Lieferform	Art.-Nr.
„Sedumteppich“	im Big Bag	611101	lose	611201	im Silozug	611301

## Systemerde „Steinrosenflur“



Dieses bewährte Standardsubstrat für Extensivbegrünungen eignet sich bestens für extensive Dachbegrünungen in mehrschichtiger Bauweise mit den Sedum-Arten und Stauden der Pflanzengemeinschaft „Steinrosenflur“. Auch als Sackware lieferbar (siehe Seite 17).

	Lieferform	Art.-Nr.	Lieferform	Art.-Nr.	Lieferform	Art.-Nr.
„Steinrosenflur“	im Big Bag	612101	lose	612201	im Silozug	612301

## Systemerde „Lavendelheide“



Die Systemerde „Lavendelheide“ bietet ideale Voraussetzungen zum Anlegen von einfachen Intensivbegrünungen mit den Arten der Pflanzengemeinschaft „Lavendelheide“ bzw. bei höherer Substratschüttung auch für das Pflanzen von Sträuchern und Bäumen. Auch als Sackware lieferbar (siehe Seite 17).

	Lieferform	Art.-Nr.	Lieferform	Art.-Nr.	Lieferform	Art.-Nr.
„Lavendelheide“	im Big Bag	614101	lose	614201	im Silozug	614301
„Lavendelheide-Leicht“*	im Big Bag	614401	lose	614501	im Silozug	614601

\*„Lavendelheide-Leicht“ ist Teil des Systemaufbaus „Begrüntes Steildach“

## Systemerde „Dachgarten“



Mit diesem bewährten Standardsubstrat für Intensivbegrünungen ist abhängig von der Schütthöhe insbesondere das Pflanzen anspruchsvoller Stauden, höherer Sträucher und Bäume möglich.

	Lieferform	Art.-Nr.	Lieferform	Art.-Nr.
„Dachgarten“	im Big Bag	616101	lose	616201

## Systemerde „Rasen“



Dieses fein kornabgestufte Substrat ist speziell für Rasenflächen (bevorzugt beim Einsatz von Rollrasen) und das Verfüllen von Rasengitterwaben geeignet. Bei entsprechender Schütthöhe auch für Stauden-, Strauch- und Baumpflanzungen.

	Lieferform	Art.-Nr.	Lieferform	Art.-Nr.	Lieferform	Art.-Nr.
„Rasen“	im Big Bag	615101	lose	615201	im Silozug	615301



Infos auf Seite 50

Gilt für sämtliche, auf dieser Seite gelisteten Systemerden, sowie für die Sackware auf Seite 17.

**Andere Lieferformen, Leichtvarianten und Sondersubstrate auf Anfrage**



# Substrat-Sackware/Dünger

## Zincolit® Plus – Mineralsubstrat



Im  
„tragefreundlichen“  
20-Liter-Sack

Zincolit® Plus wird auf der Basis von Zincolit® hergestellt und mit weiteren mineralischen Zuschlagstoffen angereichert. Zincolit® Plus ist strukturstabil, pH-neutral, frostbeständig und nicht brennbar. Es ist geeignet zur Verfüllung von Dränelementen sowie als Vegetationssubstrat für extensive Dachbegrünungen in ein- oder mehrschichtiger Bauweise. Schüttgewicht, lieferfeucht: ca. 1100 g/l; Gewicht: ca. 22 kg je 20 l-Sack.

	Art.-Nr.	Lieferform	Palette
Zincolit® Plus	6030	20 l-Sack	60 Sack

## Systemerde „Steinrosenflur“



Im  
„tragefreundlichen“  
20-Liter-Sack

Dieses bewährte Standardsubstrat eignet sich bestens für extensive Dachbegrünungen in mehrschichtiger Bauweise mit den Sedum-Arten und Stauden der Pflanzengemeinschaft „Steinrosenflur“. Schüttgewicht lieferfeucht: ca. 1000 g/l; Gewicht: ca. 20 kg je 20 l-Sack.

	Art.-Nr.	Lieferform	Palette
Systemerde „Steinrosenflur“	6001	20 l-Sack	60 Sack

## Systemerde „Lavendelheide“



Im  
„tragefreundlichen“  
20-Liter-Sack

Dieses bewährte Standardsubstrat eignet sich bestens für einfache Intensivbegrünungen mit Pflanzenarten der ZinCo Pflanzenliste „Lavendelheide“ bzw. bei höherer Substratschüttung auch für Sträucher und Bäume. Diese Systemerde ist auch sehr gut für Trogbepflanzungen geeignet. Schüttgewicht lieferfeucht: ca. 1000 g/l; Gewicht: ca. 20 kg je 20 l-Sack.

	Art.-Nr.	Lieferform	Palette
Systemerde „Lavendelheide“	6020	20 l-Sack	60 Sack

## Zincohum



Im  
„tragefreundlichen“  
20-Liter-Sack

Zincohum ist ein auf Basis von Substratkompost hergestelltes, mit Ton und Faserstoffen angereichertes Keimsubstrat. Zincohum dient als organische Komponente zur Herstellung von Systemerden und als organischer Dünger und Humuslieferant. Weiter wird es für das Saatbett der Samenmischungen „Kräuterflur“ und „Blütenwiese“ verwendet. Schüttgewicht, lieferfeucht: ca. 600 g/l; Gewicht: ca. 12 kg je 20 l-Sack.

	Art.-Nr.	Lieferform	Palette
Zincohum	6053	20 l-Sack	60 Sack

## ZinCo-Pflanzenfit 4 M



Gekörnter, kompakterer Langzeitdünger NPK 23-5-10 mit mindestens 75 % umhülltem Anteil. Speziell geeignet als Startdünger bzw. zur Folgedüngung von extensiven und intensiven Dachbegrünungen. Durch die Langzeitkonzeption kann der gesamte Bedarf für eine Vegetationsperiode in einer Gabe ausgebracht werden. Der empfohlene Düngezeitraum liegt in den Monaten März bis Juni.

	Art.-Nr.	Lieferform
ZinCo-Pflanzenfit 4 M	8550	Eimer mit 2,50 kg
ZinCo-Pflanzenfit 4 M	8551	Eimer mit 10,00 kg
ZinCo-Pflanzenfit 4 M	8552	Eimer mit 25,00 kg*

\* Lieferung ab zwei Gebinden, auf Palette.

# Samenmischungen

## ZinCo Samenmischungen

**Streifertige Samenmischungen unter Beigabe von organischem Kleber.** Es handelt sich durchweg um hochwertige Zusammenstellungen, welche keine Blender (einjährige bzw. schnellwachsende Arten ohne lange Lebenserwartung) enthalten. Es wurde bewusst auf Pflanzen mit sehr hohem Wuchs oder auch hoher Grünmassenentwicklung verzichtet. Der enthaltene Kleber hat die Funktion, das Saatgut auf der Fläche zu fixieren. Vor der Aussaat sollte das Substrat feucht sein – so setzt der Klebevorgang sofort ein. Ansonsten sorgt eine Beregnung nach der Aussaat für das Einsetzen desselben Vorgangs. Danach sollten die Flächen möglichst nicht mehr betreten werden, da ansonsten die Netzstruktur des Klebers zerstört wird!

Auszubringende Menge pro m<sup>2</sup>: ab ca. 25 g. Bei stärkerer Dachneigung ist die Aufwandmenge zu erhöhen, z. B. auf 40 g/m<sup>2</sup> bei 20° Dachneigung. Auch geeignet zur Nassansaat in Kombination mit Mulchstoffen und ggf. Dünger. Die Lieferung erfolgt in Beuteln ab 0,5 kg. Eine kurzfristige Lagerung sollte kühl und trocken erfolgen. Alle Samenmischungen sind **ab ca. 7 cm Systemerde „Steinrosenflur“** geeignet. In vielen Fällen empfiehlt sich eine Kombination mit Sedum-Sprossen (z. B. 30 g Sprossen/m<sup>2</sup> und 15 g Samenmischung).



Folgende Mischungen sind erhältlich:

	Art.-Nr.	Lieferform	Art.-Nr.	Lieferform
Samenmischung „Kräuterflur“ (siehe unten)	8003	Sack à 0,5 kg	8005	Sack à 2,0 kg
	8004	Sack à 1,0 kg	8006	Sack à 5,0 kg
Samenmischung „Blütenwiese“ (siehe unten)	8013	Sack à 0,5 kg	8015	Sack à 2,0 kg
	8014	Sack à 1,0 kg	8016	Sack à 5,0 kg
Samenmischung „Gräserdach“ (siehe unten)	8023	Sack à 0,5 kg	8025	Sack à 2,0 kg
	8024	Sack à 1,0 kg	8026	Sack à 5,0 kg
Samenmischung „Bienenweide“ (siehe unten)	8033	Sack à 0,5 kg	8035	Sack à 2,0 kg
	8034	Sack à 1,0 kg	8036	Sack à 5,0 kg

### Samenmischung „Kräuterflur“

Mischung aus über 25 verschiedenen Kräuterarten – keine Gräser! Unter anderem: *Dianthus carthusianorum*, *Helianthemum nummularium*, *Hieracium pilosella*, *Petrorhagia saxifraga*, *Potentilla neumanniana*, *Prunella grandiflora* und *Thymus serpyllum*.

### Samenmischung „Blütenwiese“

Besteht zu 60 % aus der Pflanzenliste „Gräserdach“ sowie 40 % aus der Pflanzenliste „Kräuterflur“.

### Samenmischung „Gräserdach“

Mischung aus 8 verschiedenen Gräserarten, welche einen grünmassenarmen Aufwuchs haben. Hauptbestandteil: der heimische Schafschwingel sowie weitere *Festuca*- und *Carex*-Arten. Die Mischung kann auch ohne Sedum-Sprossen ausgesät werden. Sie zeichnet sich durch eine hohe Trockenheitsverträglichkeit aus und ist sehr regenerationsfähig.

### Samenmischung „Bienenweide“

Bunt blühende und speziell auf den Bedarf von Bienen abgestimmte Mischung mit ca. 35 Kräuterarten ohne Gräser für Extensivbegrünungen mit erweitertem Blühspektrum.

## Anspritzbegrünung/Nassansaat



Die ZinCo Anspritzbegrünung ist rationell für große Flächen – sie bringt in einem Arbeitsgang Mulch- und Trägermaterial, Kleber, Nährstoffkomponenten sowie Saatgut auf. Die Vegetationstragschicht wird oberseits erosionssicher fixiert. Ebenso das Saatgut oder/und Sedum-Sprossen.



Angebote und weitere Information erhalten Sie direkt bei der:  
Deutsche Zincolit GmbH, Lise-Meitner-Str. 2, 72622 Nürtingen,  
Tel. 07022 30843-02, E-Mail: [info@zincolit.de](mailto:info@zincolit.de), [www.zincolit.de](http://www.zincolit.de)

# Sprossen/Pflanzen

## Sedum-Sprossen



Mischung von Sprossteilen aus 4–6 bewährten Sedum-Arten oder Einzelarten/-sorten für den Einsatz auf Flachdächern. In 60 g lieferfeuchter Sprossen sind mind. 100 Sprossen enthalten. Die Sprossteile sollten möglichst bald nach Erhalt ausgebracht werden. Empfohlene Ausbringungsmenge: ca. 60–80 g/m<sup>2</sup>.

Zur Zusammenstellung der Pflanzenarten bzw. -sorten beachten Sie bitte den Hinweis unten\*.

	Art.-Nr.	Lieferform
Sedum-Sprossen gemischt (mind. 4 verschiedene)	8020	Säcke ab 2 kg

## Flachballenpflanzen FB 50

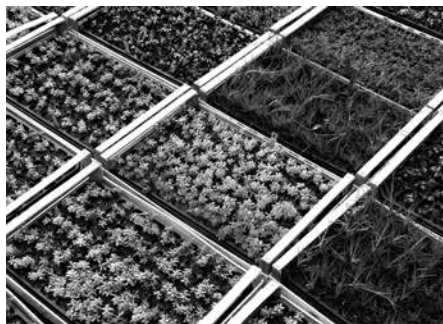

Spezielle Flachballenplatten mit im Freiland vorkultivierten Dachstauden; für Extensiv- bis einfache Intensivbegrünungen. Eine Platte FB 50 enthält 50 Pflanzen einer Art bzw. Sorte; Ballengröße: ca. 110 cm<sup>3</sup>. Für Ihre Dachbegrünung empfehlen wir Ihnen untenstehende Pflanzengemeinschaften.

Zur Zusammenstellung der Pflanzenarten bzw. -sorten beachten Sie bitte den Hinweis unten\*.

	Art.-Nr.	Lieferform
FB 50 „Sedumteppich“	8110	Platte à 50 Stück
FB 50 „Sedumteppich Halbschatten“	8140	Platte à 50 Stück
FB 50 „Steinrosenflur“	8120	Platte à 50 Stück
FB 50 „Steinrosenflur Halbschatten“	8141	Platte à 50 Stück
FB 50 „Schrägdach“ (ca. 10–20°)	8121	Platte à 50 Stück
FB 50 „Steildach“ (ca. 20–30°)	8122	Platte à 50 Stück
FB 50 „Bienenweide“	8150	Platte à 50 Stück

## Flachballenpflanzen FB 4 × 15



Spezielle Flachballenplatten mit im Freiland vorkultivierten Dachstauden; für Extensivbegrünungen. Ballengröße: ca. 75 cm<sup>3</sup>. Eine Versandeinheit umfasst 4 Platten à 15 Pflanzen. Je Versandeinheit können bis zu 4 verschiedene Arten bzw. Sorten enthalten sein.

Zur Zusammenstellung der Pflanzenarten bzw. -sorten beachten Sie bitte den Hinweis unten\*.

	Art.-Nr.	Lieferform
FB 4×15 „Sedumteppich“	8061	Pack mit 4 Platten à 15 Stück
FB 4×15 „Sedumteppich Halbschatten“	8063	Pack mit 4 Platten à 15 Stück
FB 4×15 „Steinrosenflur“	8062	Pack mit 4 Platten à 15 Stück
FB 4×15 „Steinrosenflur Halbschatten“	8064	Pack mit 4 Platten à 15 Stück

## Kleinballenpflanzen KB 100

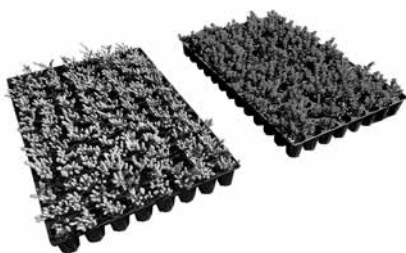

Spezielle Kleinballenplatten mit im Freiland vorkultivierten Sedum-Arten für dünn-schichtige, großflächige Extensivbegrünungen. Eine Platte KB 100 enthält 100 Pflanzen einer Art bzw. Sorte; Ballengröße: ca. 50 cm<sup>3</sup>.

	Art.-Nr.	Lieferform
KB 100 „Sedumteppich“	8018	Platte à 100 Stück

\* Bitte beachten Sie: Diese Pflanzengemeinschaften enthalten Pflanzen aus der entsprechenden Pflanzenliste. Diese finden Sie auf [www.zinco.de/pflanzenlisten](http://www.zinco.de/pflanzenlisten). Die Zusammenstellung der Lieferung erfolgt anhand der jeweils saisonal verfügbaren Bestände als Auswahl aus den in der Pflanzenliste genannten Sorten bzw. Arten.

# Pflanzenmatten/Baumverankerung/Erosionsschutz

## Pflanzenmatte „Sedumteppich“, „Sedum-Kräuter“ bzw. „Sedum-Kräuter-Gras“

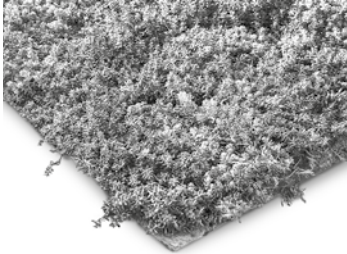

Über eine Vegetationsperiode im Freien vorkultivierte Pflanzenmatten für die schnelle Flächendeckung; speziell geeignet bei Schräg- und Tonnendächern oder windexponierten Dachflächen; mit fest verwurzelten Pflanzen (4–8 bewährte Sedum-Sorten sowie für extensive Dachbegrünung geeignete Kräuter und Gräser) auf einer verrottungsfähigen Trägereinlage; geringfügiger Schrumpf und Fremdbewuchs ist möglich. Liefergewicht: ca. 16–20 kg/m<sup>2</sup>; Dicke: ca. 30–40 mm.

	Art.-Nr.	Lieferform
Pflanzenmatte „Sedumteppich“	8030	Matte ab 2,00 m <sup>2</sup>
Pflanzenmatte „Sedum-Kräuter“	8031	Matte ab 2,00 m <sup>2</sup>

## Baumverankerung Robafix®



Auflast gehaltenes Baumverankerungssystem; speziell für den Einsatz in Dachbegrünungen entwickelte Wurzelballenverankerung bis ca. 80 cm Ballendurchmesser. Bestehend aus 3 Ankerplatten ca. 40 × 36 cm; Aluminium mit Schloßschrauben; 4 Rasterelemente aus RC-Kunststoff, Gesamfläche 1,0 m<sup>2</sup>; Höhe ca. 30 mm; inkl. Gurtschlaufen, die mittels Ratsche befestigt werden; Ratsche abnehmbar; inkl. Kokos-Schutzmatte Durchmesser ca. 80 cm; Gewicht ca. 10 kg. Pro Bestellung wird empfohlen zumindest einen Ratschenhebel mit zu bestellen.

	Art.-Nr.	Lieferform
Baumverankerung Robafix®	9015	Stück
Ratschenhebel separat	9011	Stück
Rasterelement (0,5 × 0,5 m) zur Erweiterung der Fläche für größere Wurzelballen	9052	qm

## Jute-Erosionsschutzgewebe JEG



Schweres, grobmaschiges Gewebe aus 100 % Jute, welches die Wind- und Wassererosion auf frisch humusierten Flächen verhindert; Jute ist 100 % biologisch abbaubar; einsetzbar auf begrüntem Schrägdächern, an Böschungen, Hängen und Ufern, etc. Aus Umweltgründen ist das Jutegewebe **nicht flammhemmend** ausgerüstet, deshalb vor offenem Feuer oder Glut schützen. Flächenmasse: ca. 500 g/m<sup>2</sup>; Maschenweite: ca. 30–40 mm.

	Art.-Nr.	Maße	Lieferform	Palette
Jutegewebe JEG	2856	ca. 1,22 m × 70,00 m	Rolle à 85,4 m <sup>2</sup>	683,2 m <sup>2</sup>



# Garagenbegrünung

## Garagen-Begrünungspaket für 10 m<sup>2</sup> inkl. Systemerde



Fertigpaket für die Begrünung von Garagen oder anderen kleinen Dächern im „do it yourself-Verfahren“. Das Garagen-Begrünungspaket basiert auf dem bewährten Dränagesystem Floradrain® und enthält eine detaillierte Verlegeanleitung. Paketgröße: ca. 0,80 m × 1,20 m auf Europalette; Höhe: ca. 1,10 m; Gewicht: ca. 820 kg.

Im Paket Art.-Nr. 3804 werden für 10 m<sup>2</sup> Dachbegrünung folgende Komponenten des Systemaufbaus geliefert:



- 20 m<sup>2</sup> Wurzelschutzfolie WSF 40
- 11 m<sup>2</sup> Trenn- und Schutzmatte TSM 32
- 10 m<sup>2</sup> Dränelemente Floradrain® FD 25
- 11 m<sup>2</sup> Systemfilter SF
- 1 faltbarer Kontrollschacht
- 36 Säcke à 20 Liter Systemerde „Steinrosenflur“ (Gewicht von ca. 100 kg/m<sup>2</sup>, Statik beachten!)
- 0,5 kg Pflanzensamen der Pflanzengemeinschaft „Bienenweide“ (siehe Seite 18)

Zusätzlich benötigt wird gegebenenfalls gewaschener Rundkies; Körnung 16/32 mm; für den Randstreifen (ca. zwei 10 l-Eimer je Laufmeter Rand). Bei fehlender Aufkantung empfehlen wir zusätzlich den Einbau des Dachtraufprofils DP 80, siehe Seite 34.

	Art.-Nr.	Lieferform
Garagen-Begrünungspaket für 10 m <sup>2</sup> Dachbegrünung	3804	Palette

Weitere Informationen finden Sie unter: [www.garagen-dachbegrueung.de](http://www.garagen-dachbegrueung.de)

## Garagen-Begrünungspaket für 18 m<sup>2</sup> ohne Systemerde



Paketgröße: ca. 1,00 m × 1,00 m × 0,20 m, Gewicht: ca. 40 kg.

Im Paket Art.-Nr. 3800 werden für 18 m<sup>2</sup> Dachbegrünung folgende Komponenten des Systemaufbaus geliefert:

- 20 m<sup>2</sup> Wurzelschutzfolie WSF 40
- 20 m<sup>2</sup> Trenn- und Schutzmatte TSM 32
- 18 m<sup>2</sup> Dränelemente Floradrain® FD 25
- 20 m<sup>2</sup> Systemfilter SF
- 1 faltbarer Kontrollschacht
- 0,5 kg Pflanzensamen der Pflanzengemeinschaft „Bienenweide“ (siehe Seite 18)

Zusätzlich benötigt werden 4–5 Sack Systemerde „Steinrosenflur“ je Quadratmeter Begrünung (siehe Seite 17) und gewaschener Rundkies; Körnung 16/32 mm; für den Randstreifen (ca. zwei 10 l-Eimer je Laufmeter Rand). Bei fehlender Aufkantung empfehlen wir zusätzlich den Einbau des Dachtraufprofils DP 80, Seite 34.

	Art.-Nr.	Lieferform	Palette
Garagen-Begrünungspaket für 18 m <sup>2</sup> Dachbegrünung	3800	Paket	7 Pakete
Systemerde „Steinrosenflur“	6001	20-l-Sack	60 Sack

# Schräg- und Steildachbegrünung

## Floraset® FS 75



Floraset® FS 75-Elemente bilden das Kernstück des Systemaufbaus „Begrüntes Schrägdach“, der bis ca. 25° Dachneigung eingesetzt werden kann. FS 75-Elemente werden aus EPS-Hartschaum gefertigt; weisen oberseitig stabile Noppen auf, die sich mit dem Substrat verzahnen, und verfügen über unterseitige Drainagekanäle; Füllvolumen (bei Verlegung mit Noppen nach oben): ca. 20 l/m<sup>2</sup>; Flächenmasse: ca. 1,0 kg/m<sup>2</sup>; Höhe: ca. 75 mm.

	Art.-Nr.	Maße	Lieferform	Palette
Floraset® FS 75	3076	ca. 1,00 m × 1,00 m	Platte à 1,00 m <sup>2</sup>	40 Platten

## Jute-Erosionsschutzgewebe JEG



Schweres, grobmaschiges Gewebe aus 100 % Jute, welches die Wind- und Wassererosion auf frisch humusierten Flächen verhindert; Jute ist 100 % biologisch abbaubar; einsetzbar auf begrüntem Schrägdächern, an Böschungen, Hängen und Ufern, etc. Aus Umweltgründen ist das Jutegewebe **nicht flammhemmend** ausgerüstet, deshalb vor offenem Feuer oder Glut schützen. Flächenmasse: ca. 500 g/m<sup>2</sup>; Maschenweite: ca. 30–40 mm.

	Art.-Nr.	Maße	Lieferform	Palette
Jutegewebe JEG	2856	ca. 1,22 m × 70,00 m	Rolle à 85,4 m <sup>2</sup>	683,2 m <sup>2</sup>

## Georaster®-Elemente

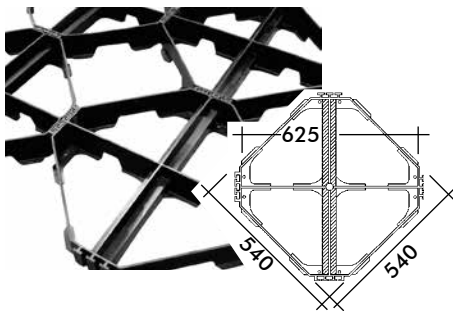

Georaster®-Elemente kommen beim Systemaufbau „Begrüntes Steildach“, der den Neigungsbereich 20° bis ca. 35° abdeckt, zum Einsatz. Die Georaster®-Elemente bestehen aus Polyethylen (HD-PE), weisen einen verstärkten, die Schubkräfte abtragenden Mittelsteg auf und werden mittels integrierter T-Profile durch einfaches Ineinanderstecken kraftschlüssig miteinander verbunden. Georaster®-Elemente sind auch als **Armierung für Schotterrasen**, zur Ausbildung von **Fahrwegen auf weichem Untergrund** oder zur **Böschungssicherung** einsetzbar. Höhe: ca. 100 mm; Gewicht: ca. 2,1 kg/Stück; Rastermaß: ca. 625 mm; Bedarf je m<sup>2</sup>: 2,56 Elemente.

	Art.-Nr.	Maße	Lieferform	Palette
Georaster®-Elemente	3400	ca. 540 mm × 540 mm	Stück	112 Stück

# Zubehör zur Schubsicherung

## Schubfix LF 150



Zweiteiliger Schraubanker aus Edelstahl zur Aufnahme von Zug- und Schubkräften bis 1,5 kN bei abgedichteten Dächern, bestehend aus Stockschraube, Länge ca. 150 mm, Ø10 mm, mit angeschweißter Grundplatte (Festflansch) und loser Anpressplatte (Losflansch), Ø jeweils 70 mm, Dicke jeweils 4 mm, einschl. Zubehör zur Befestigung in Holzuntergrund. Bei Schubfix LF 150 handelt es sich um ein System „Los-Festflansch“ in Anlehnung an die Flachdachrichtlinie.

### Lieferumfang:

1 Stockschraube mit Grundplatte, 1 Anpressplatte, 1 Mutter M10 + Unterlegscheibe (jeweils Edelstahl), 1 Zwischenlage (EPDM), 2 Trenn- und Gleitlagen (HDPE)

	Art.-Nr.	Gewicht	Lieferform	Karton
Schubfix LF 150	956705	ca. 1,7 kg	Karton	5 Stück
Schubfix LF 150	956720	ca. 6,9 kg	Karton	20 Stück + Stirnlochschlüssel

## Schubfix LF 300 und LF 600

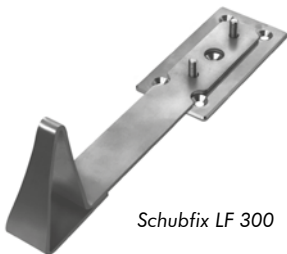

Schubfix LF 300



Schubfix LF 600

Schubhalter aus massivem Edelstahl 5 mm zum Einsatz auf abgedichteten Schrägdachflächen zur Sicherung des Begrünungsaufbaus gegen Abrutschen. Einzubauen in Verbindung mit dem Traufprofil TRP 80 bzw. TRP 140 (siehe auch Seite 33) an der Traufe oder als Schubschwelle in der Fläche. Die Montage erfolgt in der Tragkonstruktion mit 5 Stück korrosionsgeschützten Schrauben und wird nach dem System Los-Festflansch, mit den am Objekt verwendeten Abdichtungsmaterialien eingedichtet. Höhe beider Schubhalter: ca. 100 mm.

Belastbarkeit: max. 300 kg/Halter (LF 300); max. 600 kg/Halter (LF 600)

### Lieferumfang:

1 Grundplatte ca. 170 mm, 1 Halter, 2 Muttern M10 (jeweils Edelstahl)  
5 Holzschrauben (verzinkter Stahl), 1 Bit  
2 Zwischenlagen aus EPDM (groß/klein)

	Art.-Nr.	Gewicht	Länge	Lieferform	Karton
Schubfix LF 300	9568	ca. 1,8 kg	ca. 400 mm	Stück	5 Stück
Schubfix LF 600	9569	ca. 1,6 kg	ca. 150 mm	Stück	5 Stück

Zur optisch ansprechenden Gestaltung des Dachrandes ist auf Anfrage ein Abdeckblech aus Edelstahl oder Aluminium lieferbar.

## Traufschubhalter TSH 80/100



Traufschubhalter TSH 80



Traufschubhalter TSH 100

**Traufschubhalter:** Aus massivem Edelstahl; mit sandgestrahlter, matter Oberfläche; zum Einsatz insbesondere in Verbindung mit den Traufprofilen TRP 80 bzw. TRP 140 zur Abtragung der Schubkräfte von Begrünungen auf Dächern mit mindestens 10° Neigung direkt in die Dachsparren.

**Typ „TSH 80“:** Aus Flachstahl ca. 5 mm × 40 mm; Höhe der vorderen Aufkantung ca. 80 mm; Schenkellänge ca. 40 cm; Befestigung mittels drei 8 mm Schrauben; Schubaufnahme max. 150 kg/Halter.

**Typ „TSH 100“:** Aus Flachstahl ca. 5 mm × 50 mm; Aufkantungshöhe ca. 100 mm; Schenkellänge ca. 400 mm; Befestigung mittels vier 8 mm Schrauben; Schubaufnahme max. 300 kg/Halter.

	Art.-Nr.	Lieferform
Traufschubhalter TSH 80	9563	Stück
Traufschubhalter TSH 100	9565	Stück

Sowohl für die Sets „Schubfix“ wie auch für die Traufschubhalter gelten bestimmte Einbaukriterien hinsichtlich Dachneigung, maximale Belastung etc. Gerne unterstützen wir Sie bei Ihrer objektbezogenen Planung.

Weitere Informationen zur Montage, z. B. auch auf Beton, entnehmen Sie der Montageanleitung, die wir Ihnen auf Anfrage gerne zusenden.

## Traufprofile TRP 80 / TRP 140

Produktspezifikationen siehe Seite 33

# Systemaufbau „Retentions-Gründach“

Mit diesen Systemaufbauten trägt ZinCo den zunehmenden Starkregeneignissen und der daraus resultierenden Problematik hinsichtlich der Überlastung der Kanalisationsnetze Rechnung. Retentions-Spacer ermöglichen im Zusammenspiel mit Drosseln, die über oder in die Gullys eingebaut werden, einen zusätzlichen Wasseranstau auf dem Dach, ohne dass die darüber liegenden Schichten (Begrünungen, Geh- oder Fahrbeläge,...) mit dem gespeicherten Wasser in Kontakt stehen. Das zurückgehaltene Regenwasser wird dann verzögert in einem definierbaren Zeitraum an die Kanalisation abgegeben. Die Systemaufbauten „Retentions-Gründach“ kombinieren die Vorteile einer Dachbegrünung mit effektivem Regenwassermanagement. Zum Einsatz kommt der Systemaufbau auf gefällelosen Dächern.

## Retentions-Spacer RS 60

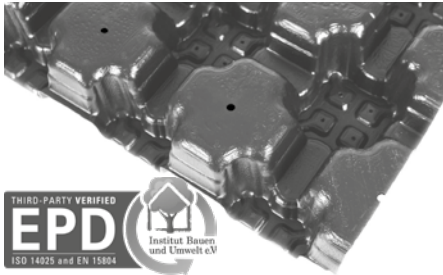

Infos auf Seite 50

Leistungsfähiges und extrem transportfreundliches Spacer-Element aus tiefgezogenem RC-Polyolefin, Höhe ca. 60 mm; Flächenmasse ca. 2,2 kg/m<sup>2</sup>; mit unterseitigem Mehrrichtungskanalssystem und Verbindungsnoppen an Stirn- und Längsseiten, max. Einstauvolumen ca. 55 l/m<sup>2</sup>; Druckfestigkeit nach DIN EN ISO 25619-2: 40 kPa; zum Einsatz bei Retentions-Gründächern auf Dachflächen ohne Gefälle.

	Art.-Nr.	Maße	Lieferform	Palette
Retentions-Spacer RS 60	3408	ca. 2,30 m × 1,03 m (netto 2,25 m × 1,00 m)	Platte à 2,30 m <sup>2</sup>	225 m <sup>2</sup> netto

## Retentions-Spacer RSX 70, RSX 120 und RSX 170

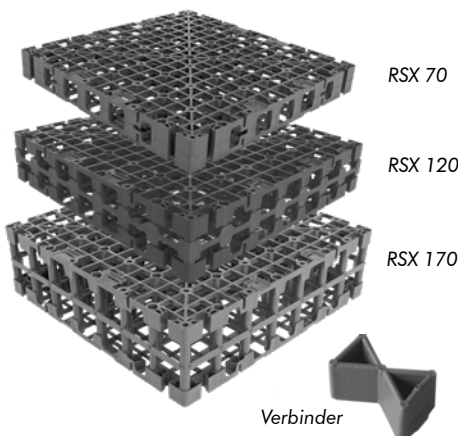

Leistungsfähiges, hochbelastbares Spacer-Element, im Spritzguss-Verfahren aus 100 % Polypropylen hergestellt, Höhe ca. 70 mm bis 170 mm; mit einem Hohlraumvolumen von mehr als 95 %; max. Einstauvolumen ca. 66 l/m<sup>2</sup>, 114 l/m<sup>2</sup> und 161 l/m<sup>2</sup>; Druckbelastung nach DIN EN ISO 17151: bis 50 t/m<sup>2</sup>; zum Einsatz bei Retentions-Gründächern auf Dachflächen ohne Gefälle; auf denen z. B. Geh- oder Fahrbeläge oder hohe Substratschüttungen realisiert werden sollen.

	Art.-Nr.	Maße	Lieferform	Palette
Retentions-Spacer RSX 70	3407	ca. 0,6 × 0,6 m	St. à 0,36 m <sup>2</sup>	48,96 m <sup>2</sup>
Retentions-Spacer RSX 120	3412	ca. 0,6 × 0,6 m	St. à 0,36 m <sup>2</sup>	28,80 m <sup>2</sup>
Retentions-Spacer RSX 170	3417	ca. 0,6 × 0,6 m	St. à 0,36 m <sup>2</sup>	20,16 m <sup>2</sup>
weitere Höhen auf Anfrage				
Verbinder	9622		Bedarf 4 Stck/Element	Verpackungseinheit 50 Stck./Pck

## Retentions-Drossel-Set RDS 48 / RDS 28

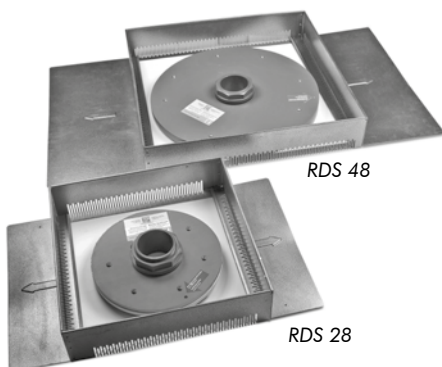

Set bestehend aus **Retentions-Drossel RD 48** + **Kontrollschacht KS 10/57** (siehe Seite 27); **Retentionsdrossel** einstellbar; zum Einbau über Flachdachabläufen mit Schraubflansch, Flansch aus Hart-PVC; Überlaufstutzen und Einstellringe aus Kunststoff; Durchmesser Flansch ca. 480 mm; Durchmesser Überlaufstutzen ca. 75 mm; Überlaufhöhe max. ca. 85 mm; Gewicht ca. 4,5 kg.

Set bestehend aus **Retentions-Drossel RD 28** + **Kontrollschacht KS 10/40** (siehe Seite 27); **Retentionsdrossel** einstellbar, zum Einbau über Flachdachabläufen mit Anschlusskragen, Flansch aus Hart-PVC. Überlaufstutzen und Einstellringe aus Kunststoff; Durchmesser Flansch ca. 280 mm; Durchmesser Überlaufstutzen ca. 75 mm; Überlaufhöhe max. ca. 85 mm; Gewicht ca. 2,0 kg.

Bei Bedarf, abhängig vom eingesetzten Schichtaufbau: **Aufstockelement KSA 10/40** bzw. **KSA 10/57**; Gewicht ca. 1,5 kg bzw. 2,0 kg (siehe Seite 27).

	Art.-Nr.	Lieferform
Retentions-Drossel-Set RDS 28	4000	Set
Retentions-Drossel-Set RDS 48	4002	Set



# Systemaufbau „Sponge-City-Roof“

Naturnahes Regenwassermanagement: Der Systemaufbau kombiniert die Vorteile einer insektenfreundlichen, artenreichen Extensivbegrünung mit einem zusätzlichen pflanzenverfügbaren Wasserspeicher sowie einem temporären Retentionsvolumen mit gedrosseltem Ablauf.

## Dochtvlies DV 40



Wasserverteilendes und einseitig mit kapillar wirksamen Fasern bestücktes Vlies für den Einsatz in Verbindung mit dem Systemaufbau „Sponge-City-Roof“ zur temporären Retention. Material: Polyester; Farbe: weiß (Vlies), grau (Fasern); Flächenmasse ca. 600 g/m<sup>2</sup>; Faserlänge ca. 40 mm.

	Art.-Nr.	Maße	Lieferform
Dochtvlies DV 40	2160	ca. 2,00 m × 25,00 m	Rolle à 50 m <sup>2</sup>
	2165	ca. 2,00 m × 10,00 m	Rolle à 20 m <sup>2</sup>

## Anstau-Scheibe AS 13

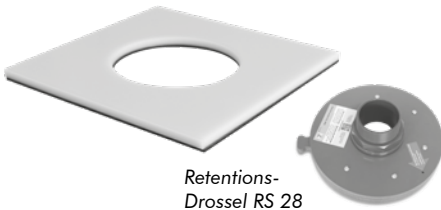

Retentions-Drossel RS 28

Anstau-Scheibe zur Schaffung eines Anstaus in Kombination mit der Retentions-Drossel RS 28 (siehe Seite 24); aus Polyethylen mit unterseitiger flächiger Dichtung aus Zellkautschuk, Gesamthöhe 13 mm, Abmessungen 280 × 280 mm.

Es können bis zu 5 Scheiben übereinander angeordnet werden.

	Art.-Nr.	Maße	Lieferform
Anstau-Scheibe AS 13	4003	280 mm × 280 mm	Stück

## Floradrain® FD 40

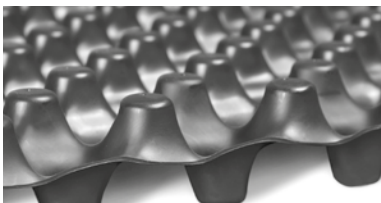

Drän- und Wasserspeicherelement aus tiefgezogenem Recycling-Polyolefin (hpts. PE); mit Wasserspeichermulden; Öffnungen zur Belüftung und Diffusion sowie unterseitigem, durchgehendem Kanalsystem. Mehr Infos auf Seite 9.

	Art.-Nr.	Maße	Lieferform	Palette
FD 40	3040	ca. 0,95 m × 2,12 m	Platte à 2,00 m <sup>2</sup>	300 m <sup>2</sup>

## Retentions-Spacer RS 60

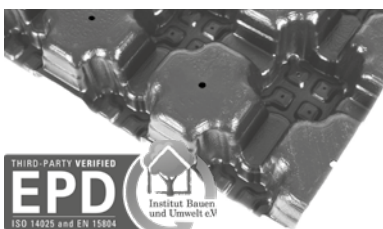

Infos auf Seite 50

Leistungsfähiges und extrem transportfreundliches Spacer-Element aus tiefgezogenem RC-Polyolefin mit unterseitigem Mehrrichtungskanalsystem und Verbindungsnoppen an Stirn- und Längsseiten, zum Einsatz bei Retentions-Gründächern auf Dachflächen ohne Gefälle. Mehr Infos auf Seite 24.

	Art.-Nr.	Maße	Lieferform	Palette
Retentions-Spacer RS 60	3408	ca. 2,30 m × 1,03 m (netto 2,25 m × 1,00 m)	Platte à 2,30 m <sup>2</sup>	225 m <sup>2</sup> netto

## Systemfilter PV

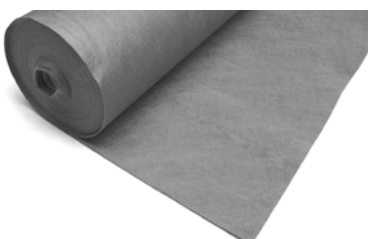

Verfestigtes, mechanisch sehr hoch belastbares Filtervlies aus Polypropylen; einsetzbar in Schotterflächen oder auf Elastodrain® unter gepflasterten Geh- und Fahrbelägen; als Schutzlage einsetzbar, wo keine Wasserspeicherung gewünscht ist.

Mehr Infos auf Seite 14.

	Art.-Nr.	Maße	Lieferform	Palette
Systemfilter PV	2131	ca. 2,00 m × 50,00 m	Rolle à 100 m <sup>2</sup>	1600 m <sup>2</sup>

Vliese in anderen Festigkeitsklassen und Grammaturen sind auf Anfrage lieferbar.

# Systemaufbau mit Aquafleece® AF 300

Das neue, gebrauchsmustergeschützte Aquafleece® AF 300 ist das Kernstück der neuen Systemaufbauten „Klima-Gründach“ und „Bewässerte Extensivbegrünung“. Durch die Kombination eines hochkapillaren Vlieses mit einem Bändchengewebe kann das Aquafleece® das Wasser im Bewässerungsfall flächig verteilen, während es bei Niederschlägen das überschüssige Wasser flächig nach unten passieren lässt. So ist eine gleichmäßige Bewässerung möglich, eine Vernässung des Substrates aber wirkungsvoll ausgeschlossen.

## Aquafleece® AF 300



Hochkapillar wirksames Vlies insbesondere zum Einsatz in Verbindung mit Tropfschläuchen des Typs 500-L2 bei bewässerten Extensivbegrünungen, einsetzbar auf ZinCo-Dränelementen für die Systemaufbauten „Klima-Gründach“ und „Bewässerte Extensivbegrünung“. Das Vlies besteht aus Polyacrylfasern und das Bändchengewebe aus Polypropylen. Wasseraufnahmevermögen ca. 3–4 l/m<sup>2</sup>; Wasserdurchlässigkeit ca. 20 l/(m<sup>2</sup> s); Flächenmasse (gesamt) ca. 300 g/m<sup>2</sup>; Dicke (gesamt) ca. 2,4 mm.

	Art.-Nr.	Maße	Lieferform	Palette
Aquafleece® AF 300	2120	ca. 2,10 × 50,00 m	Rolle à 105 m <sup>2</sup>	1260 qm

## Tropfschlauch 500-L2



Druckkompensierender Tropfschlauch für die Bewässerung von Dachbegrünungen in Verbindung mit dem Aquafleece® AF 300, Durchmesser ca. 16 mm, mit im Schlauch angeordneten Tropfern, Tropferabstand ca. 500 mm; Tropferleistung ca. 1,6 l/h; Druckkompensation zwischen 0,4 und 2,5 bar.

	Art.-Nr.	Maße	Lieferform	Palette
Tropfschlauch 500-L2	935000	Schlauch-Ø ca. 16 mm	Rolle à 100 m	2400 m

## Klettband



Klettband zum Fixieren der Tropfschläuche 500-L2 auf dem Aquafleece® AF 300, Farbe schwarz, Material Polyamid. Das Klettband wird auf Rollen à 25 m geliefert, welche im Abstand von 12 cm perforiert sind (ergibt 208 Stück/Rolle).

	Art.-Nr.	Maße	Lieferform
Klettband	9410	Breite ca. 50 mm	Rolle à 25 m



Diese Komponenten sind Teil der Systemaufbauten „Bewässerte Extensiv- und Intensivbegrünung“ und „Klima-Gründach“. Weitere Informationen finden Sie in unseren Planungshilfen. Einfach downloaden unter [www.zinco.de/downloads](http://www.zinco.de/downloads) oder als gedruckte Version anfordern unter [www.zinco.de/prospekte](http://www.zinco.de/prospekte)

# Kontrollschächte

Begrünte Dächer müssen dauerhaft und sicher entwässert werden. Voraussetzung dafür ist, dass die Dachabläufe jederzeit ohne großen Aufwand kontrolliert und gereinigt werden können. Hierzu wird über jeden Dachablauf ein Kontrollschacht gesetzt. Die Schachthöhe kann der entsprechenden Aufbauhöhe angepasst werden.

## Kontrollschächte / Aufstockelemente

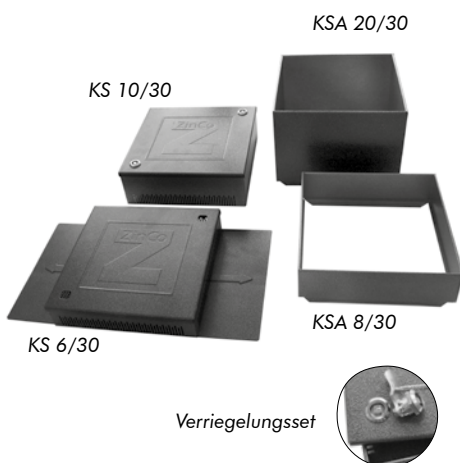

Kontrollschächte aus kunststoffbeschichtetem Aluminium, Deckel und Aufstockelemente aus verzinktem und kunststoffbeschichtetem Stahlblech; zum Aufsetzen auf die Dränelemente, in Kombination mit Retentionsdrosseln oder zum Einbau in Schüttstoffe; passend für alle Gullygrößen. Bei Bedarf lassen sich die Kontrollschächte auch verriegeln. Durch Kombination mit den Aufstockelementen KSA sind die Kontrollschächte auch bei höheren Schichtaufbauten einsetzbar.

Schacht-Außenmaß der 30er Reihe ca.  $300 \times 300$  mm;  
bei ausgezogenem Flansch ca.  $300 \times 530$  mm; Öffnungsmaß ca.  $240 \times 240$  mm.

KS 10/40 Schachtmaß-Außenmaß ca.  $400 \times 400$  mm;  
bei ausgezogenem Flansch ca.  $400 \times 630$  mm; Öffnungsmaß ca.  $345 \times 335$  mm.

KS 10/57 Schachtmaß-Außenmaß ca.  $570 \times 570$  mm;  
bei ausgezogenem Flansch ca.  $570 \times 1050$  mm; Öffnungsmaß ca.  $500 \times 500$  mm.

	Art.-Nr.	Höhe	Lieferform
Kontrollschacht KS 6/30-GR	4005	ca. 60 mm	Stück
Kontrollschacht KS 6/30 (Gewicht ca. 2,6 kg)	4006	ca. 60 mm	Stück
Kontrollschacht KS 10/30-GR	4009	ca. 100 mm	Stück
Kontrollschacht KS 10/30 (Gewicht ca. 2,8 kg)	4010	ca. 100 mm	Stück
Kontrollschacht KS 10/40 (Gewicht ca. 4,5 kg)	4011*	ca. 100 mm	Stück
Kontrollschacht KS 10/57 (Gewicht ca. 9,0 kg)	4014*	ca. 100 mm	Stück
Aufstockelement KSA 8/30 (Gewicht ca. 1,0 kg)	4008	ca. 80 mm	Stück
Aufstockelement KSA 20/30 (Gewicht ca. 2,0 kg)	4020	ca. 200 mm	Stück
Aufstockelement KSA 10/40 (Gewicht ca. 1,5 kg)	4012	ca. 100 mm	Stück
Aufstockelement KSA 20/40 (Gewicht ca. 2,8 kg)	4013	ca. 200 mm	Stück
Aufstockelement KSA 10/57 (Gewicht ca. 2,0 kg)	4015	ca. 100 mm	Stück
Verriegelungsset	9031		Set

Kontrollschächte auf Anfrage auch in Edelstahl lieferbar.

\* Verriegelungsset im Lieferumfang enthalten.

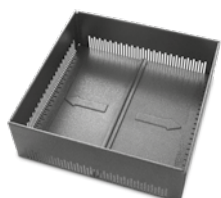

Transportzustand  
(Flansch eingeschoben)

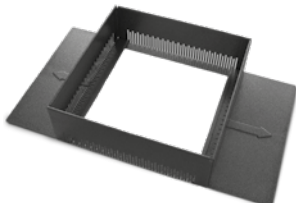

Einbauzustand  
(Flansch ausgeschoben)

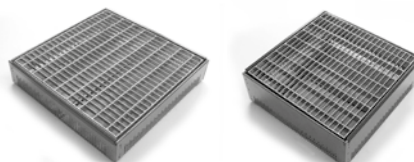

Kontrollschacht KS 6/30-GR und KS 10/30-GR  
mit herausnehmbarem feuerverzinktem Gitterrost

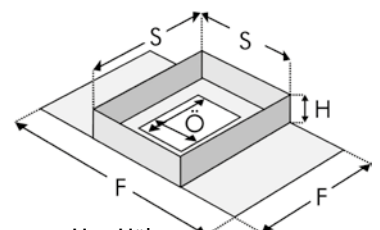

H = Höhe  
S = Schacht-Außenmaß  
F = Flansch  
Ö = Öffnungsmaß

Durch das mit Gebrauchsmuster geschützte Prinzip der Schiebeflansche sind die Kontrollschächte zum Transport sehr kompakt.

# Kontrollschächte

## Attika-Kontrollschacht AKS 8

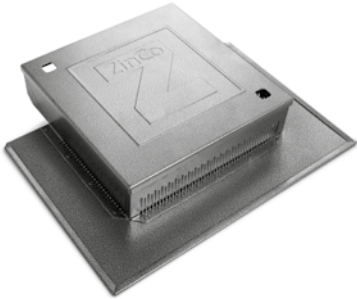

Kontrollschacht aus verzinktem und beschichtetem Stahlblech; mit dreiseitigem Flansch; speziell für in der Attika liegende Abläufe oder Wasserspeier; auch an Aufkantungungen mit Dämmstoffkeil einsetzbar, da Ecken perforiert und ohne Werkzeuge schräg abknickbar; kombinierbar mit den Aufstockelement KSA 8/30 und KSA 20/30, siehe oben. Schacht-Außenmaß: ca. 300 mm × 300 mm; Öffnungsmaß: ca. 240 mm × 240 mm; Flansch an drei Seiten ca. 85 mm.

	Art.-Nr.	Höhe	Lieferform
Attika-Kontrollschacht AKS 8 (Gewicht ca. 2,9 kg)	4007	ca. 80 mm	Stück
Aufstockelement KSA 8/30 (Gewicht ca. 1,0 kg)	4008	ca. 80 mm	Stück
Aufstockelement KSA 20/30 (Gewicht ca. 2,0 kg)	4020	ca. 200 mm	Stück
Verriegelungsset	9031		Set

## Kontrollschacht KS 30/30-Edelstahl / Aufstockelement



Hochwertiger Kontrollschacht aus **Edelstahl (V2A)** mit ringsumlaufender Schlitzlochung zur Aufnahme von Dränwasser; verschließbarer, trittstabiler Deckel mit Wassereinlassöffnungen und mit in der Höhe verschiebbarer Folien-Manschette zum lückenlosen Anschluss des Systemfiltervlieses. Farbe: Edelstahl natur; Gewicht: ca. 4,0 kg; Schacht-Außenmaß: ca. 300 mm × 300 mm; Öffnungsmaß: ca. 240 mm × 240 mm.

	Art.-Nr.	Höhe	Lieferform
Kontrollschacht KS 30/30-E (mit Edelstahldeckel)	4035	ca. 300 mm	Stück
Aufstockelement KSA 15/30-E (Gewicht: ca. 1,8 kg)	4036	ca. 150 mm	Stück
Kontrollschacht KS 36/30-E (mit befüll-/begrünbarem Deckel)	4038	ca. 360 mm	Stück

## Kaskaden-Kontrollschacht KKS 30/40

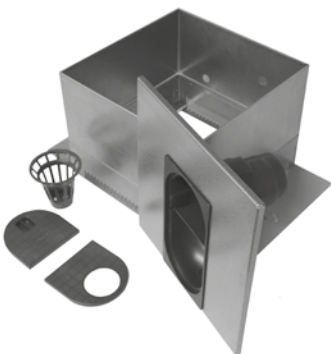

Kontrollschacht aus Aluminium und verzinktem Stahl, pulverbeschichtet, mit ausziehbarem Flansch. Farbe: altsilber-antik. Eingebauter Regensinkkasten zum Anschluss verschiedener Rohrdurchmesser (DN 80, 90, 100, 110, 120, 125); inkl. Rückstauklappe, Laubfangkorb und Revisionsöffnung. Gewicht: ca. 7 kg; Höhe: ca. 300 mm; Schacht-Außenmaß: ca. 400 × 400 mm; Zubehör: Aufstocker KSA 10/40

	Art.-Nr.	Höhe	Lieferform
Kaskaden-Kontrollschacht KKS 30/40	4032	ca. 300 mm	Stück
Aufstocker KSA 10/40	4012		

## Tiefgaragen-Randübergabeschacht



Randübergabeschacht aus Aluminium für Anschluss eines Fallrohrs am Tiefgaragenrand und Aufnahme der Retentionsdrossel RD 28, mit Anschlusskragen zum Eindichten mit Flüssigkunststoff an der bauseitigen Aufkantung; inkl. 2 Konsolen aus verzinktem Stahl; Höhe ca. 200 mm; Deckel ca. 400 × 400 mm; Gewicht ca. 9 kg.

	Art.-Nr.	Höhe	Lieferform
Tiefgaragen-Randübergabeschacht inkl. RD 28	4022	ca. 200 mm	Stück
Tiefgaragen-Randübergabeschacht ohne RD 28	4021	ca. 200 mm	Stück



# Anstaubewässerung

Die Bewässerung anspruchsvoller Dachgärten erfolgt am besten innerhalb der Dränschicht durch Wasseranstaue auf der Dachabdichtung. Dabei kann die angestaute Wassermenge über den Kontroll- und Bewässerungsschacht reguliert werden. Dieser ist mechanisch schwimmergesteuert. Die Bewässerung sollte aus ökologischen Gründen möglichst mit Regenwasser, z.B. aus einer Zisterne, erfolgen; aber auch der Einsatz von Trinkwasser ist möglich.

## Kontroll- und Bewässerungsschacht KB 30

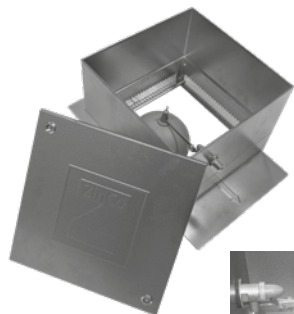

Schwimmer

Schwimmergesteuerter Bewässerungsautomat für Anstaubewässerung auf Null-Grad-Dächern, Trennungsabstände gemäß DIN EN 1717, Set bestehend aus Einlaufventil (1/2 Zoll) mit Schwimmer, Kontrollschacht KS 10/40, Aufstocker KSA 20/40, abschließbarer Deckel, Gewicht: ca. 7,65 kg.

	Art.-Nr.	Höhe	Lieferform
Kontroll- und Bewässerungsschacht KB 30	4034	ca. 300 mm	Stück

## Anstaeuelement

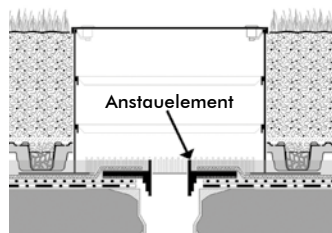
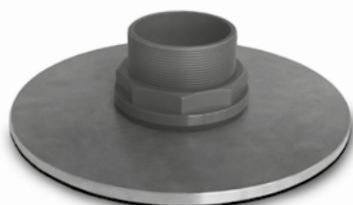

Anstaeuelement zum Aufsetzen auf Flachdachabläufe mit Anschlusskragen und Mindestgröße DN 100. Gewicht ca. 4,6 kg. Besteht aus einem Edelstahlflansch mit unterseitiger Gummidichtung, Durchmesser ca. 280 mm und einem höhenverstellbarem Überlaufstutzen (Einstellbereich von ca. 10–75 mm) aus Kunststoff, Innendurchmesser ca. 75 mm.

	Art.-Nr.	Lieferform
Anstaeuelement	4146	Stück

## Bewässerungs-Manager BM 2000

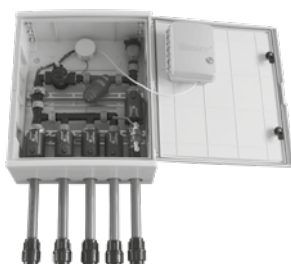

Fertig vormontierte Kopfstation für die automatisierte Bewässerung speziell von Dachbegrünungen; in verriegelbarer Kunststoffbox, Maße ca. 60 × 50 × 23 cm, inkl. Masterventil sowie Kupplung für Wasserzuleitung 32 mm, Filter, Druckminderer, Entlüftungsventil, Anschluss für Gartenschlauch sowie Kompressor, batteriebetriebenen Bewässerungscontroller, 4 Bewässerungsmagnetventile 1" mit Kupplungen für 32 mm Verlegerohr sowie Regensensor.

	Art.-Nr.	Maße
Bewässerungs-Manager BM 2000	4046	ca. B: 50 cm, H: 60 cm, T: 23 cm

# Fassadenrinnen

## Fassadenrinnen FRA 40/FRA 50/ FRA 75, 150 mm breit

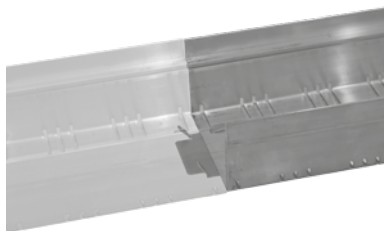
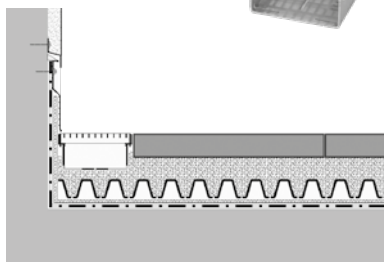
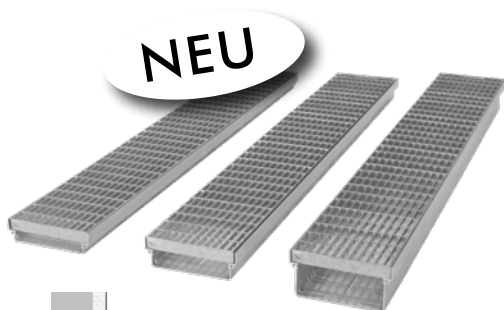

Rinnen mit Stoßverbinder

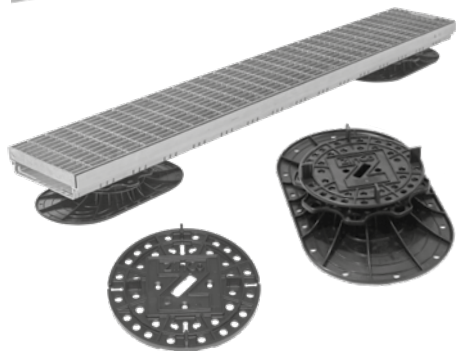

Fassadenrinnen in 40, 50 und 75 mm Höhe, Breite 150 mm. Aus Aluminium stranggepreßt, mit begehbarem Gitterrost aus feuerverzinktem Stahl; Maschenweite 33 mm × 11 mm; sichert den zügigen Abfluss des an Fassaden verstärkt anfallenden Niederschlagswassers; ermöglicht niedrige Anschlusskonstruktionen im Tür- und Terrassenbereich.

Zubehör: Stoßverbinder (für alle FRA-Typen passend) und Endkappen

	Art.-Nr.	Höhe	Breite	Länge	Gewicht	Lieferform
FRA 40/150-1	4705	40 mm	150 mm	1,00 m	4,25 kg	Stück
FRA 40/150-2	4706	40 mm	150 mm	2,00 m	8,50 kg	Stück
FRA 50/150-1	4725	50 mm	150 mm	1,00 m	4,40 kg	Stück
FRA 50/150-2	4726	50 mm	150 mm	2,00 m	8,80 kg	Stück
FRA 75/150-1	4728	75 mm	150 mm	1,00 m	4,85 kg	Stück
FRA 75/150-2	4729	75 mm	150 mm	2,00 m	9,70 kg	Stück
Stoßverbinder	4704					Pack à 10 Stück
Endkappe für FRA 40/150 und FRA 50/150	4710					Set à 2 Stück
Endkappe für FRA 75/150	4730					Set à 2 Stück

Für alle Fassadenrinnen FRA können die Eleringe und die Elefeet-Stelzlager® komfortabel als Höhenverstellung verwendet werden.

## Fassadenrinnen FRA 40 - die schlanke Lösung, 100 mm breit



Fassadenrinnen 40 mm hoch und 100 mm breit, aus Aluminium stranggepreßt, mit begehbarem Gitterrost aus feuerverzinktem Stahl.

Maschenweite 33 mm × 11 mm;

Als Zubehör erhältlich: Stoßverbinder und Endkappen

	Art.-Nr.	Höhe	Breite	Länge	Gewicht	Lieferform
FRA 40/100-1	4701	40 mm	100 mm	1,00 m	3,10 kg	Stück
FRA 40/100-2	4702	40 mm	100 mm	2,00 m	6,20 kg	Stück
Stoßverbinder	4704					Pack à 10 Stück
Endkappe für FRA 40/100	4703					Set à 2 Stück

# Fassaden- und Terrassenrinnen

## Fassaden- und Terrassenrinnen FTR



Von oben höhenverstellbare Entwässerungsrinne aus Aluminium; Abdeckung mit Langlochschlitzung: ca. 30 mm × 8 mm oder mit feuerverzinktem Gitterrost; Maschenweite: ca. 33 mm × 11 mm. Die Rinne sichert den zügigen Abfluss des an Fassaden verstärkt anfallenden Niederschlagswassers und ermöglicht niedrige Anschlusskonstruktionen im Tür- und Terrassenbereich. Rinnenkörper seitlich geschlitzt; Schlitzbreite ca. 3 mm; mit integriertem Stoßverbinder, der in hochgeklapptem Zustand auch als Abschluss dient.

	Art.-Nr.	Maße	Lieferform
FTR 55/75-A (mit Alu-Abdeckung verstellbar ca. 55–75 mm; Gewicht: ca. 2,5 kg)	4747	ca. L: 1,00 m, B: 145 mm	Stück
FTR 75/100-A (mit Alu-Abdeckung verstellbar ca. 75–100 mm; Gewicht: ca. 2,7 kg)	4757	ca. L: 1,00 m, B: 145 mm	Stück
FTR 55/75-Eck, 90°-Eckstück (mit Alu-Abdeckung; Gewicht: ca. 1,1 kg; Schenkellänge außen: ca. 250 mm × 250 mm)	4749	ca. L: 0,25 m, B: 145 mm	Stück
FTR 75/100-Eck, 90°-Eckstück (mit Alu-Abdeckung; Gewicht: ca. 1,2 kg; Schenkellänge außen: ca. 250 mm × 250 mm)	4759	ca. L: 0,25 m, B: 145 mm	Stück
FTR 55/75-G (mit Gitterrost-Abdeckung verstellbar ca. 55–75 mm; Gewicht: ca. 5,5 kg)	4748	ca. L: 1,00 m, B: 145 mm	Stück
FTR 75/100-G (mit Gitterrost-Abdeckung verstellbar ca. 75–100 mm; Gewicht: ca. 5,7 kg)	4758	ca. L: 1,00 m, B: 145 mm	Stück

# Balkonrinnen

## Balkon- und Terrassenrinnen BTR – Edelstahl



Höhenverstellbare Rinne aus hochwertigem Edelstahl; Abdeckung mit Langlochschlitzung, Rinnenkörper unten/seitlich geschlitzt, einschließlich Stoßverbinder. Rinnenbreite: ca. 107 mm; Breite der Abdeckung: 100 mm; Höhenverstellbereich: ca. 40 bis 55 mm.

	Art.-Nr.	Länge	Lieferform
Balkon- und Terrassenrinne BTR (Gewicht: ca. 3,6 kg)	4771	ca. 1,00 m	Stück
Vorgefertigte 90°-Eckstücke für BTR (Gewicht: ca. 1,2 kg)	4775	ca. 220 mm × 220 mm	Stück
Endstück zum Einschieben in die BTR	4773		Stück

# Entwässerungsroste/-schacht

## Terrassenroste – höhenverstellbar



Höhenverstellbare Entwässerungsroste aus verzinktem Stahl mit beschichtetem Kiesfangrahmen. Die grobe Höhenanpassung erfolgt durch Wahl des entsprechenden Kiesfangrahmens; bei Bedarf in Kombination mit dem ca. 60 mm hohen Aufstockelement; die Feinjustierung mit einem Schraubendreher von oben, ohne Ausbau des Rostes. Auf diese Weise ist der höhenverstellbare Terrassenrost 40 × 40 für Aufbauhöhen von ca. 65 mm bis 185 mm geeignet.

Zum direkten Einbau in Plattenbeläge über dem Ablauf; Rost-Maschenweite: ca. 33 mm × 11 mm.

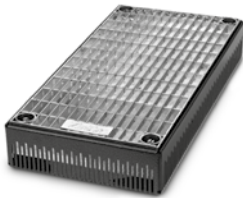

	Art.-Nr.	Außenmaß	Öffnungsmaß	Höhe	Lieferform
TR-H 40 × 40-65	4404	ca. 400 mm × 400 mm	ca. 340 × 340 mm	ca. 65–95 mm	Stück
TR-H 40 × 40-95	4409	ca. 400 mm × 400 mm	ca. 340 × 340 mm	ca. 95–125 mm	Stück
TR-H 40 × 20-65	4402	ca. 400 mm × 200 mm	ca. 340 × 140 mm	ca. 65–95 mm	Stück
TR-H 50 × 50-65	4405	ca. 500 mm × 500 mm	ca. 440 × 440 mm	ca. 65–95 mm	Stück
Aufstockelement für TR-H 40 × 40	4412	ca. 400 mm × 400 mm	ca. 340 × 340 mm	ca. 60 mm	Stück

## Terrassenroste-TR-H 40 × 40 – Edelstahl



Optisch ansprechender Terrassenrost aus Edelstahl für Aufbauhöhen von ca. 65–95 mm; höhenverstellbar mit Schraubendreher von oben; Abdeckung mit Langlöchern passend zur Optik der BTR-Rinne.

	Art.-Nr.	Außenmaß	Öffnungsmaß	Höhe	Lieferform
TR-H 40 × 40-65	4474	ca. 400 mm × 400 mm	ca. 340 × 340 mm	ca. 65–95 mm	Stück

## Befahrbarer Entwässerungsschacht BES / Aufstockelement

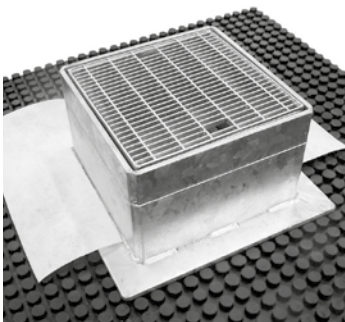

**Befahrbarer Entwässerungsschacht aus feuerverzinktem Stahl;** Schacht-Außenmaß ca. 300 mm × 300 mm; Flansch: ca. 400 mm × 400 mm; mit verschraubtem Gitterrost; Maschenweite: ca. 44 × 11 mm; Sandfang aus Aluminium und druckverteilendem Auflageflansch; Öffnungsmaß: ca. 200 mm × 200 mm.

	Art.-Nr.	Höhe	Lieferform
BES 125 (Gewicht: ca. 26,0 kg)	4812	ca. 125 mm	Stück
BES 200 (Gewicht: ca. 32,0 kg)	4820	ca. 200 mm	Stück
BES 300 (Gewicht: ca. 39,0 kg)	4830	ca. 300 mm	Stück
Aufstockelement für BES (Gewicht: ca. 8,0 kg)	4825	ca. 25 mm	Stück
EL 202-Auflagering für BES	3225	ca. 20 mm	Stück



# Abgrenzungen

## Öko-Betonwinkelstein



**Öko-Betonwinkelstein** zur Einfassung von Pflanzbereichen, zur Abgrenzung von Geh- und Terrassenbelägen oder zur Ausbildung von Trögen, etc. Länge ca. 500 mm; Schenkellängen: ca. 250 mm / 300 mm; beidseitig verwendbar; Gewicht: **nur ca. 28,5 kg**.

**Innenecken:** Zwei im Winkel von 45° auf Gehrung gesägte Winkelsteine; zur Bildung eines 90°-Innenecks. Steinlänge ca. 480 mm; Gesamtgewicht: ca. 46 kg–48 kg.

**Außenecken:** Zwei im Winkel von 45° auf Gehrung gesägte Winkelsteine; zur Bildung eines 90°-Außenecks. Steinlänge ca. 230 mm; Gesamtgewicht: ca. 33 kg–35kg.

Entwickelt und produziert in Zusammenarbeit mit **feess** Träger des deutschen Umweltpreises  
Enthält bis zu 80% Sand aus Beton-Aufbereitung, spart Primär-Baustoffe und schont die Umwelt!



Außeneck

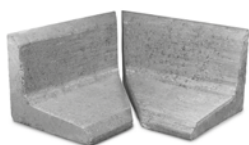

Inneneck

	Art.-Nr.	Maße	Lieferform	Palette
Öko-Betonwinkelstein	5025	ca. 500 mm × 300 mm × 250 mm	Stück	32 Stück
Innenecken	5028	H: ca. 250 mm, L: ca. 480 mm	Stück	10 Stück
	5030	H: ca. 300 mm, L: ca. 480 mm	Stück	10 Stück
Außenecken	5029	H: ca. 250 mm, L: ca. 230 mm	Stück	10 Stück
	5031	H: ca. 300 mm, L: ca. 230 mm	Stück	10 Stück

## Edelstahl-Blende für Betonwinkelstein

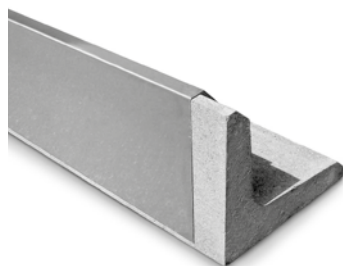

**Blende für Betonwinkelstein** aus gekantetem, foliertem Edelstahlblech; Höhe ca. 240 mm; damit bei beiden Verlegearten (250- oder 300 mm-Schenkel nach oben) einsetzbar; Profillänge ca. 2 m; mit integriertem Stoßverbinder. Vorgefertigte Innen- und Außenecken auf Anfrage; Gewicht: ca. 5,0 kg.

**Innenecken:** 90°-Innenecke, Höhe 240 mm, Schenkellänge je ca. 100 mm, Edelstahl-Profil, Sichtseite foliert, mit integriertem Stoßverbinder.

**Außenecken:** 90°-Außenecke, Höhe 240 mm, Schenkellänge je ca. 150 mm, Edelstahl-Profil, Sichtseite foliert, mit integriertem Stoßverbinder.

	Art.-Nr.	Maße	Lieferform
Blende für Betonwinkelstein	5035	ca. L: 2,00 m, H: 240 mm	Stück
Innenecke 90°	5037	H: 240 mm, Schenkellänge je ca. 100 mm	Stück
Außenecke 90°	5038	H: 240 mm, Schenkellänge je ca. 150 mm	Stück

Die Blenden sind auf Anfrage auch in anderen Farben bzw. Materialien lieferbar.

# Dachtraufprofile TRP

## Traufprofile TRP 80/TRP 140

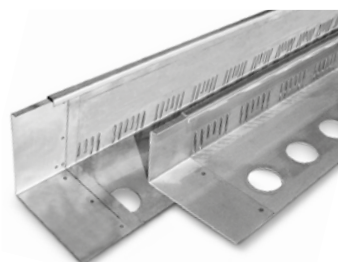

Extra starke Winkelprofile aus Edelstahl, insbesondere zur Einfassung von Terrassenflächen und Gehbelägen, aber auch einsetzbar als Kiesfangleiste oder bei fehlender Aufkantung an der Dachtraufe bzw. am Dachrand. Das TRP 140 kann in Verbindung mit Traufschubhaltern auch als Traufabschluss bei begrüntem Schrägdächern eingesetzt werden. Lochung im Auflageschenkel und Schlitzloch für Wasserdurchlass wie bei den Standard-Dachtraufprofilen; mit angeschweißten Stoßverbindern für fluchtgerechte Kanten; Schenkelhöhen 80 mm und 140 mm; Länge: jeweils ca. 3 m; mit integriertem Stoßverbinder (Gesamtlänge dadurch ca. 3,05 m).

	Art.-Nr.	Maße	Lieferform
TRP 80	7780	ca. L: 3,00 m, H: 80 mm	Stück
TRP 140	7782	ca. L: 3,00 m, H: 140 mm	Stück

# Dachtraufprofile DP

## Dachtraufprofile DP 55/DP 80/DP 120

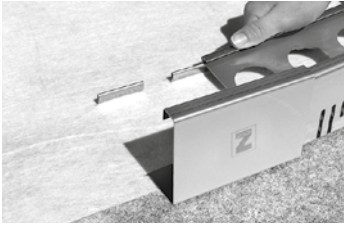

Winkelprofil aus Metall; zur Einfassung von Begrünungen; als Kiesfangleiste oder bei fehlender Aufkantung an der Dachtraufe bzw. am Dachrand. Durchgehende Lochung im Auflageschenkel. Diese ermöglicht ähnlich einer „Nietverbindung“ die dauerhafte Fixierung der Dachtraufprofile auf der Abdichtung. Schlitzlochung für Wasserdurchlass: ca. 85 cm<sup>2</sup>/m; Länge: ca. 3 m. Passende Stoßverbinder aus Aluminium zur fachgerechten Stoßausbildung (Stoßfuge: ca. 5 mm) des Dachtraufprofils. Passende Außenecken in den jeweiligen Profilhöhen; Schenkellänge: ca. 250 mm × 250 mm.

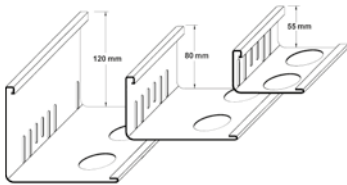

Stoßverbinder

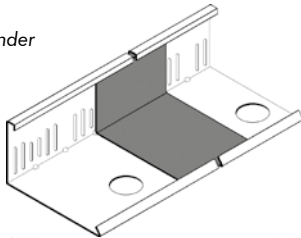

Außenecke



Innenecke

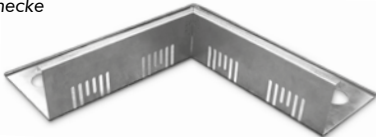

	Art.-Nr.	Höhe	Lieferform
DP 55-A Aluminium	7777	ca. 55 mm	Bund à 10 Stück (30 m)
DP 55-E Edelstahl	7779	ca. 55 mm	Bund à 10 Stück (30 m)
Außenecke DP 55-A Aluminium	7792	ca. 55 mm	Stück
Außenecke DP 55-E Edelstahl	7793	ca. 55 mm	Stück
Innenecke DP 55-A Aluminium	7707	ca. 55 mm	Stück
Innenecke DP 55-E Edelstahl	7706	ca. 55 mm	Stück
Stoßverbinder für DP 55	7778	ca. 55 mm	Stück
DP 80-A Aluminium	7781	ca. 80 mm	Bund à 10 Stück (30 m)
DP 80-E Edelstahl	7784	ca. 80 mm	Bund à 10 Stück (30 m)
Außenecke DP 80-A Aluminium	7794	ca. 80 mm	Stück
Außenecke DP 80-E Edelstahl	7795	ca. 80 mm	Stück
Innenecke DP 80-A Aluminium	7710	ca. 80 mm	Stück
Innenecke DP 80-E Edelstahl	7709	ca. 80 mm	Stück
Stoßverbinder für DP 80	7783	ca. 80 mm	Stück
DP 120-A Aluminium	7785	ca. 120 mm	Bund à 10 Stück (30 m)
DP 120-E Edelstahl	7788	ca. 120 mm	Bund à 10 Stück (30 m)
Außenecke DP 120-A Aluminium	7796	ca. 120 mm	Stück
Außenecke DP 120-E Edelstahl	7797	ca. 120 mm	Stück
Innenecke DP 120-A Aluminium	7714	ca. 120 mm	Stück
Innenecke DP 120-E Edelstahl	7713	ca. 120 mm	Stück
Stoßverbinder für DP 120	7787	ca. 120 mm	Stück

## DP-FIX

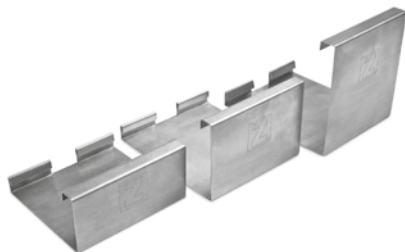

Die ideale Art, die DP-Profile zu fixieren, ohne in die Dachabdichtung einzugreifen. Der DP-Fix-Halter aus Aluminium wird mit einer ca. 750 mm × 500 mm großen, vorgeschlitzten Fixiermatte geliefert. Als Stoßverbinder sorgt er für ein homogenes Erscheinungsbild. Es kann bis zu einer Dachneigung von 5° als Abschlussprofil, zur Einfassung von Begrünungen, als Kiesfangleiste oder als Übergangsprofil (Kies/Begrünung/Plattenbelag) eingesetzt werden. Auf Anfrage auch in Edelstahl erhältlich.

	Art.-Nr.	Höhe	Lieferform
DP-FIX 55 (inkl. Fixiermatte)	7705	ca. 55 mm	Stück
DP-FIX 80 (inkl. Fixiermatte)	7708	ca. 80 mm	Stück
DP-FIX 120 (inkl. Fixiermatte)	7712	ca. 120 mm	Stück

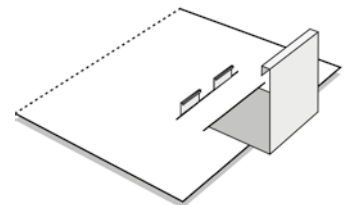
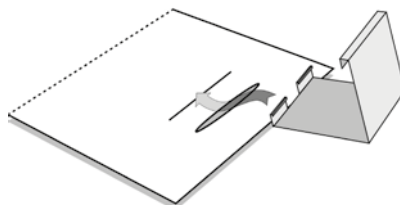
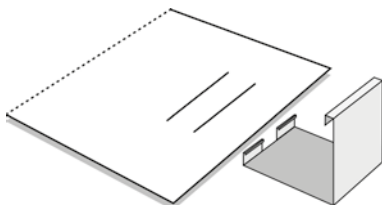

# Kiesleisten

Zur sauberen Trennung z.B. von Substrat und Kiesstreifen bieten wir Ihnen Kiesleisten und Trennprofile. Aufgrund der Produktion im Strangpreßverfahren sind die Kiesleisten sehr stabil. Außerdem können sie beidseitig verwendet werden, so dass Sie mit einem Produkt zwei Höhen bedienen können. Und durch die Profillänge von nur 2 m sind die Kiesleisten gut zu transportieren, zu lagern und zu verarbeiten.

## Kiesleiste KL 60/80 / Kiesleiste KL 80/100 Kiesleiste KL 100/120 / Kiesleiste KL 140/160

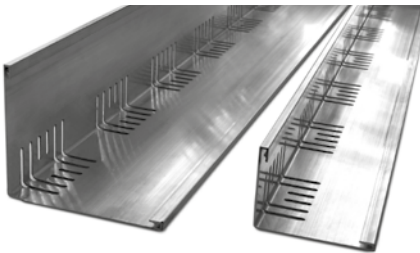

Beidseitig verwendbare Winkelprofile aus stranggepresstem Aluminium natur mit Entwässerungsschlitzen über Eck; zur Trennung unterschiedlicher Aufbauten, wie z. B. Kiesrandstreifen zu Begrünungen, Randstreifen aus Zincolit® plus oder ähnlichem.

Kiesleiste KL 60/80: Materialstärke ca. 1,5 mm; Länge ca. 2,0 m; Gewicht ca. 0,6 kg/m

Kiesleiste KL 80/100: Materialstärke ca. 1,5 mm, Länge ca. 2,0 m; Gewicht ca. 0,8 kg/m

Kiesleiste KL 100/120: Materialstärke ca. 1,8 mm, Länge ca. 2,0 m; Gewicht ca. 1,1 kg/m

Kiesleiste KL 140/160: Materialstärke im Mittel ca. 2,2 mm, Länge ca. 2,0 m; Gewicht ca. 2,0 kg/m, mit integriertem Stoßverbinder (Gesamtlänge dadurch ca. 2,05 m).

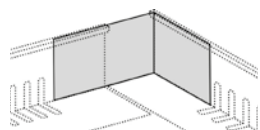

Ausbildung einer Außenecke mittels Eckverbinder

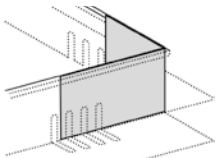

Ausbildung einer Innenecke mittels Eckverbinder

	Art.-Nr.	Höhe	Lieferform
KL 60/80	7760	ca. 60/80 mm	Bund à 15 Stück (30 m)
Stoßverbinder für KL 60/80	7907	ca. 60/80 mm	15 Stück
Eckverbinder für 60 mm	7916	ca. 60 mm	10 Stück
Eckverbinder für 80 mm	7917	ca. 80 mm	10 Stück
KL 80/100	7767	ca. 80/100 mm	Bund à 10 Stück (20 m)
Stoßverbinder für KL 80/100	7909	ca. 80/100 mm	10 Stück
Eckverbinder für 80 mm	7917	ca. 80 mm	10 Stück
Eckverbinder für 100 mm	7918	ca. 100 mm	10 Stück
KL 100/120	7765	ca. 100/120 mm	Bund à 10 Stück (20 m)
Stoßverbinder für KL 100/120	7911	ca. 100/120 mm	10 Stück
Eckverbinder für 100 mm	7918	ca. 100 mm	10 Stück
Eckverbinder für 120mm	7919	ca. 120 mm	10 Stück
KL 140/160	7745	ca. 140/160 mm	Bund à 10 Stück (20 m)
Stoßverbinder für KL 140/160	7746	ca. 140/160 mm	10 Stück
Eckverbinder für 140 mm	7920	ca. 140 mm	10 Stück
Eckverbinder für 160 mm	7921	ca. 160 mm	10 Stück
Halteblech für Kiesleisten auf LF 150	7902	B 48 mm/ L 95 mm	Pack à 5 Stück
Halteprofil für Kiesleisten	7905	B 100 mm/ L 150mm	10 Stück

Geschweißte Ecken als Fertigteil auf Anfrage erhältlich.

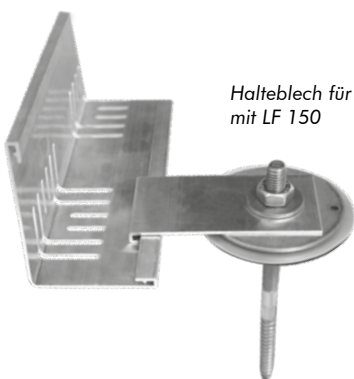

Halteblech für Kiesleiste mit LF 150

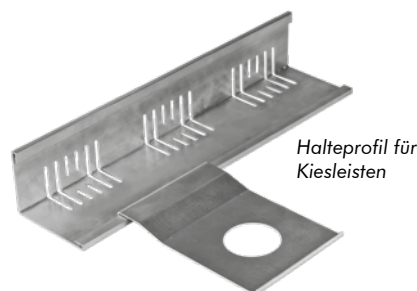

Halteprofil für Kiesleisten

# Klemm- und Schutzprofile

An den Anschlüssen müssen hochgeführte Abdichtungen am oberen Rand gegen Abrutschen gesichert werden und mind. 15 cm über Oberkante Belag geführt werden (Flachdachrichtlinien 4.3 „Anschlüsse an aufgehende Bauteile“). Ausnahmefälle sind Anschlüsse an Türen (Flachdachrichtlinien 4.4). Jedoch sollte die Anschlusshöhe mind. 5 cm über Oberfläche Belag betragen und ein einwandfreier Wasserablauf sichergestellt sein (Sonderkonstruktion mit Rinne). Der obere Abschluss von Anschlüssen muss regensicher sein. Klemmschienen, die die Regensicherheit übernehmen, müssen biegesteif sein. Der Befestigungsabstand soll nicht mehr als 20 cm betragen.

## Klemmprofil AP 40



Schlankes Anpressprofil z. B. zur Fixierung von Wurzelschutzbahnen bzw. -folien oder von Teichbahnen an Betontrögen, Winkelsteinen etc.; aus Aluminium-natur; stranggepresst; vorgelocht im Abstand von ca. 200 mm; Profil-Höhe: ca. 40 mm.

	Art.-Nr.	Länge	Lieferform
Klemmprofil AP 40	7620	ca. 3,00 m	Bund à 10 Stück

## Klemmprofil AP 60

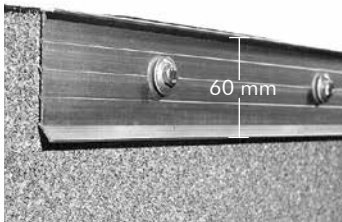

Anpressprofil gemäß Punkt 4.2.1 der Flachdachrichtlinien für Folien- und Bitumenabdichtungen; aus Aluminium-natur; stranggepresst; mit breiter Auflagefläche; vorgelocht im Abstand von ca. 200 mm. Profil-Höhe: ca. 60 mm.

	Art.-Nr.	Länge	Lieferform
AP 60	7625	ca. 3,00 m	Bund à 20 Stück
AP 60 Innenecke	7626	ca. 0,25 m × 0,25 m	Stück
AP 60 Außenecke	7627	ca. 0,25 m × 0,25 m	Stück
AP 60 Stoßverbinder	7628		Stück

## Klemm- und Schutzprofil AP 150

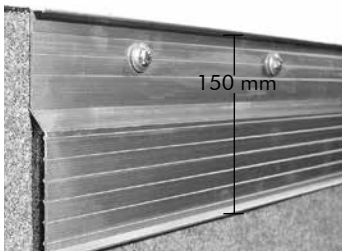

Anpress- und Schutzprofil gegen UV-Strahlung und Witterungseinflüsse; für Folien- und Bitumenabdichtungen; aus Aluminium-natur; stranggepresst; mit breiter Auflagefläche; entsprechend den Flachdachrichtlinien; vorgelocht im Abstand von ca. 200 mm; Profil-Höhe: ca. 150 mm.

	Art.-Nr.	Länge	Lieferform
AP 150	7640	ca. 3,00 m	Bund à 20 Stück
AP 150 Innenecke	7641	ca. 0,25 m × 0,25 m	Stück
AP 150 Außenecke	7642	ca. 0,25 m × 0,25 m	Stück
AP 150 Stoßverbinder	7643		Stück



Auf Anfrage auch als Abkantprofil in höherer Ausführung lieferbar.



# Absturzsicherungen Fallnet®

Bei Arbeiten auf Dachflächen, wozu auch die Pflege und Wartung von Dachbegrünungen gehört, sind ab einer Absturzhöhe von 2 m Einrichtungen erforderlich, die das Abstürzen von Personen verhindern (geregelt in den Unfallverhütungsvorschriften und einschlägigen DIN-Normen). Als Erfinder der **(dach)durchdringungsfreien Absturzsicherung** bieten wir Ihnen mit dem System **Fallnet®** ein umfassendes Spektrum von Sicherheitseinrichtungen für jede objektspezifische Gegebenheit auf dem Dach. Vom Einzelanschlagpunkt, über Schienenlösungen bis hin zum Geländer sind alle Varianten durchdringungsfrei zu realisieren.

## Fallnet® ASG-Arbeitsschutzgeländer



Türset für Arbeitsschutzgeländer

Arbeitsschutzgeländer als Kollektivschutz zur Absicherung bei Wartungsarbeiten auf Dachflächen mit Attika bis 5° Dachneigung als Seitenschutzsystem nach EN 13374 Klasse A. Der Einbau erfolgt ohne Dachdurchdringung mittels vollflächiger Auflast. Das Arbeitsschutzgeländer kann entweder senkrecht oder geneigt aufgestellt werden. Maximaler Pfostenabstand: 2,6 m.

	Art.-Nr.	Maße	Lieferform
Pfostenmodul	3480	ca. 1,75 m × 1,2 m × 0,6 m (L × H × B)	Stück
Pfostenmodul Eckausbildung	3485	ca. 0,8 m × 1,2 m × 0,6 m (L × H × B)	Stück
Geländerholm/Zwischenholm	9880	ca. 2,0 m × 48 mm (L × D)	Stück
	9881	ca. 3,0 m × 48 mm (L × D)	Stück
	9882	ca. 6,0 m × 48 mm (L × D)	Stück
Eckverbinder für Geländerholm/Zwischenholm	9885		Stück
Bohrschrauben	9889	ca. 19 mm × 4,2 mm (L × D)	Pack à 50 Stück
Türset für Arbeitsschutzgeländer	9891	Durchgangsbreite: 58 cm	Stück

## Fallnet® SR-Einzelanschlagpunkt



patentrechtlich  
geschützt  
EP 1 809 834

Durch Auflast gehaltene, dachdurchdringungsfreie Anschlagseinrichtung gegen Absturz gemäß DIN EN 795:2012 Typ E, bestehend aus zu einer Scheibe zusammengesteckten und mit Substrat oder Kies überschütteten Rasterelementen und einem im Innenbereich der Scheibe platzierten Anschlagpunkt mit Ringöse.

**Rasterelemente:** Material: RC-Polyethylen; Höhe: ca. 30 mm;

Einzelelement ca. 330 mm × 330 mm; gesamte Länge × Breite: ca. 2,00 m × 2,67 m (Lieferung in Rastergruppen zu ca. 1,00 m × 1,33 m).

**Anschlagpunkt mit Ringöse:** Stütze und Anschlagöse aus Edelstahl; Höhe ca. 200 mm; Grundplatte aus Aluminium, ca. 750 mm × 750 mm.

**Das Fallnet® SR bietet folgende Systemvorteile:** Geringer Flächenbedarf (5,33 m<sup>2</sup>) aufgrund der Scheibenwirkung, daher auch auf kleinen und schmalen Dachflächen einsetzbar. Variable Formgebung durch zusammengesteckte Rasterelemente. Ein nachträglicher Einbau ist problemlos möglich.



Fallnet® PSA-Set

	Art.-Nr.	Maße	Lieferform
Fallnet® SR	9050	ca. 2,00 m × 2,67 m	4 vorgesteckte Elemente + 1 Anschlagpunkt
zusätzl. Rastergruppe für Fallnet® SR	9051	ca. 1,00 m × 1,33 m	1 Element
Fallnet® PSA-Set	9024	Ø ca. 12 mm, Seillänge 15 m	Set

# Absturzsicherungen Fallnet®

## Fallnet® SR-Rail-Horizontalschienensystem

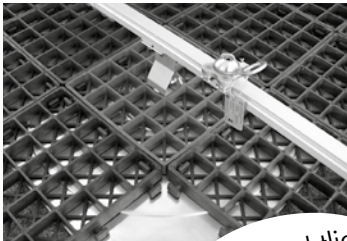

patentrechtlich  
geschützt  
EP 1 809 834

Rastergruppe AE

Rastergruppe M

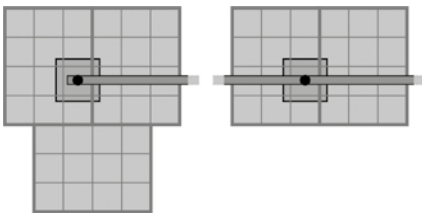

Fallnet® Rail – Bohrset

In Verbindung mit Rasterelementen, Schienenhaltern und entsprechender Überschüttung zu montierendes Schienensystem mit horizontal beweglichem Anschlagpunkt, dem sogenannten Läufer; geprüft und zertifiziert als Anschlagseinrichtung gegen Absturz gemäß DIN EN 795:2012 Typen D und E.

**Rasterelemente:** Material: RC-Polyethylen; Höhe: ca. 30 mm;

Lieferung in Rastergruppen zu 1,00 m × 1,33 m.

**Schienenhalter:**

Stütze aus Edelstahl; Höhe ca. 225 mm; Grundplatte aus Aluminium ca. 750 mm × 750 mm. Max. Abstand zwischen den zwei Schienenhaltern: 4,50 m

**Anschlagschiene:**

Material: hochfeste Aluminiumlegierung; im Standard in Längen von 2,0 m, 3,0 m und 6,0 m. Passstücke auf Anfrage.

	Art.-Nr.	Bestandteile/Maße	Lieferform
Rastergruppe AE (AE=Anfang und Ende)	49047	Rastergruppe für Schienenanfang und -ende, bestehend aus drei vorgesteckten Einheiten à ca. 1 × 1,33 m	Stück
Rastergruppe M (M=Mitte)	49057	Rastergruppe für Schienenmitte, bestehend aus zwei vorgesteckten Einheiten à ca. 1 × 1,33 m	Stück
Schienenhalter	9057	benötigt wird ein Schienenhalter je Rastergruppe	Stück
Schiene 2 m*	49064	blank, vorgelocht	Stück
Schiene 3 m*	9065	blank, vorgelocht	Stück
Schiene 6 m*	9071	blank, vorgelocht	Stück
Stoßverbinder	9056	aus Edelstahl, inkl. Schraubmittel	Stück
Endstück Schiene	9068	inkl. Stopper	Stück
90°-Eckstück Schiene	9069	blank, vorgelocht	Stück
3-Wege-Weiche	49063	für Abzweigungen im 90° Winkel	Stück
Läufer	9067	aus Edelstahl, mit Anschlagöse	Stück
Fallnet® Rail - Bohrset	9527	in Metallkassette, bestehend aus Bohrschablone, Spiralbohrer Ø 10,5 mm, 90°-Kegelsenker Ø 20,5 mm, Anleitung	Stück
Warnschild „Seillänge einstellen“	9073	Hinweistafel aus Aluminium mit Federscharnier zur Montage in der in der unterseitigen Nut der Schiene	
Schienenpassstücke	90700030– 90700195	Schienenstücke in einer Länge von 30 cm bis 195 cm in 5 cm Schritten lieferbar. Endung der Artikelnummern entsprechend der jeweiligen Länge	

\* Die Schienen weisen an den Enden je eine Bohrung zur Befestigung des Stoßverbinders auf. Muss eine Schiene vor Ort auf ein benötigtes Maß abgelängt werden, lässt sich mit Hilfe des Bohrsets das zur Befestigung des Stoßverbinders notwendige Loch passgenau anbringen.

## Montageset Rail



Montageset bestehend aus zusätzlichem Typschild aus Aluminium, Montageanleitungen, Gebrauchsanleitungen, Kontrollkarten und Montagepaste.

	Art.-Nr.	Lieferform
Montageset Rail	9095	Set

# Absturzsicherungen Fallnet®

## Fallnet® SB 200-Rail-Horizontalschienensystem

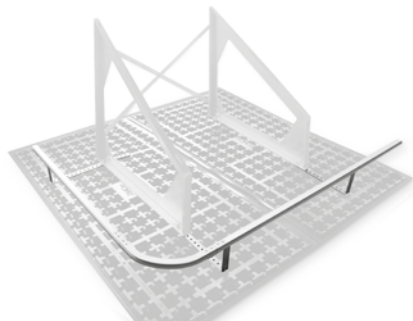

In Kombination mit der ZinCo Solarbasis® SB 200 und Solargrundrahmen SGR zu montierendes Schienensystem mit horizontal beweglichem Anschlagpunkt, dem sogenannten Läufer; geprüft als durch Auflast gehaltene Anschlagvorrichtung gegen Absturz gemäß DIN EN 795:2012 Typen D und E.

	Art.-Nr.	Material/Maße	Lieferform
Fallnet®-Rail Schienenhalter SB/GB 60	907505	Edelstahl, Länge ca. 60 cm	Pack à 5 Stück
Fallnet®-Rail Schienenhalter SB/GB 120	907605	Edelstahl, Länge ca. 120 cm	Pack à 5 Stück

Sonstiges Material siehe Seite 38

## Fallnet® GB 200-Rail-Horizontalschienensystem



In Kombination mit der ZinCo Geländerbasis GB/GB-Eck zu montierendes Schienensystem mit horizontal beweglichem Anschlagpunkt, dem sogenannten Läufer; geprüft als durch Auflast gehaltene Anschlagvorrichtung gegen Absturz gemäß DIN EN 795:2012 Typen D und E.

	Art.-Nr.	Material/Maße	Lieferform
Fallnet®-Rail Schienenhalter SB/GB 60	907505	Edelstahl, Länge ca. 60 cm	Pack à 5 Stück
Fallnet®-Rail Schienenhalter SB/GB 120	907605	Edelstahl, Länge ca. 120 cm	Pack à 5 Stück

Sonstiges Material siehe Seite 38

# Geländerlösungen

## Geländerbasis GB/GB-Eck

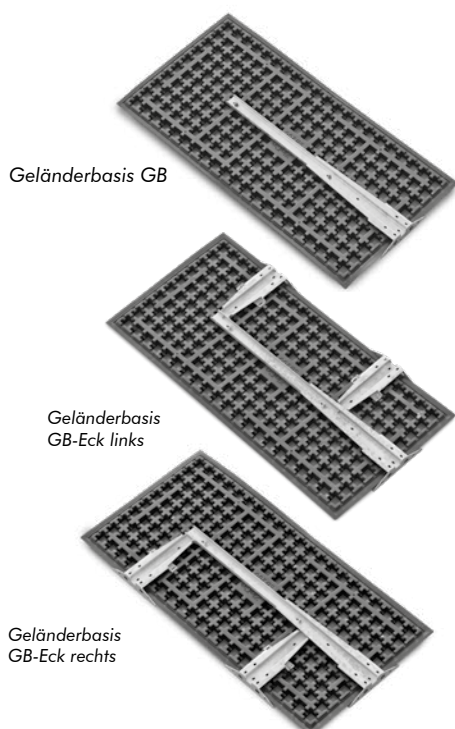

Geländerbasis GB

Geländerbasis  
GB-Eck links

Geländerbasis  
GB-Eck rechts

Aus profiliertem ABS-Kunststoff mit unterseitigen Aussteifungsprofilen aus Aluminium, Pfostenaufnahme(n) mit Schraubflansch aus feuerverzinktem Stahl. Universell für Pfosten mit passendem Schraubflansch (Lochabstand 100 mm × 75 mm). Geprüft nach DIN 1055 Teil 3 für Horizontalkräfte bis 1 kN/m, bestehend aus:

**Basisplatte:** Länge × Breite ca. 2,00 m × 1,00 m; Höhe ca. 43 mm;  
Verfüllvolumen bis Oberkante ca. 16 l/m<sup>2</sup>

**Pfostenaufnahme:** Höhe ca. 35 mm ab Oberkante Systembasis GB

**Schraubflansch:** 4 Langlöcher für Schrauben M10; Abstand 100 mm × 75 mm

**Gesamthöhe (Basisplatte + Pfostenaufnahme):** ca. 78 mm

	Art.-Nr.	Maße	Lieferform
Geländerbasis GB	3420	ca. 2,00 m × 1,00 m	Stück
Geländerbasis GB-Eck links	3445	ca. 2,00 m × 1,00 m	Stück
Geländerbasis GB-Eck rechts	3446	ca. 2,00 m × 1,00 m	Stück

Kombinierbar mit der Anschlagvorrichtung Fallnet® SB 200-Rail, dabei kommt die modifizierte Geländerbasis 3422 zum Einsatz. Weiteres Zubehör sowie objektspezifische Modifikationen auf Anfrage möglich.

# Geländerlösungen

## Systemgeländer SG 40-E aus Edelstahl



Kniestay und  
Kniestayhalter

Handlauf und  
Handlaufhalter

Das individuell an die Objektgegebenheiten anpassbare Systemgeländer wird durch unsere Anwendungstechnik objektbezogen geplant. Sie erhalten hierzu auf Anfrage gerne ein Angebot inkl. kompletter Stückliste. Nachfolgend beispielhaft einige Einzelteile:

	Art.-Nr.	Bestandteile/Maße	Lieferform
Geländerpfosten VA	9800	ca. Ø 40 mm × 2 mm, L: 1,20 m	Stück
Handlauf VA	9801	ca. Ø 40 mm × 2 mm, L: 3,00 m	Stück
Eckverbindung für Handlauf	9803	variabel von 0°- 90°	Stück
Wandanschluß für Handlauf	9804	variabel von 0°- 90°	Stück
Handlaufhalter VA	9806	ca. Ø 18 mm, ca. 100 mm höhenverstellbar	Stück
Handlaufverbinder VA	9808	für Handlauf ca. Ø 40 mm	Stück
Kniestay VA	9802	ca. Ø 12 mm × 1,5 mm, L: 3,00 m	Stück
Eckverbinder für Kniestay	9805		Stück
Kniestayhalter VA	9807	mit Ring und Befestigungsschraube	Stück
Kniestayverbinder VA	9809	für Kniestay ca. Ø 12 mm	Stück

Weiteres Zubehör sowie objektspezifische Modifikationen auf Anfrage möglich.

## Systemgeländer SG 40-S aus feuerverzinktem Stahl

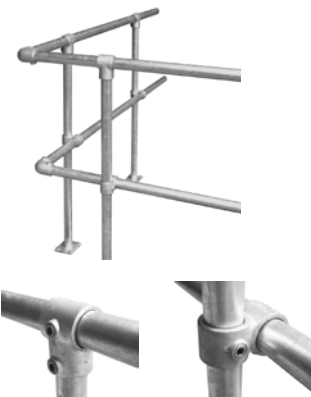

Handlauf und  
Handlaufhalter

Kniestay und  
Kniestayhalter

Funktionales, stabiles und ohne Bohren zu montierendes Geländer aus feuerverzinktem Stahl, abgestimmt auf die ZinCo Geländerbasis GB/GB-Eck. Das individuell an die Objektgegebenheiten anpassbare Geländersystem besteht aus mehreren Einzelkomponenten. Welche Komponenten außer den gelisteten zum Einsatz kommen, ist daher objektspezifisch festzulegen.

	Art.-Nr.	Bestandteile/Maße	Lieferform
Geländerpfosten S	9850	ca. Ø 42 mm × 3 mm, L: 1,20 m	Stück
Handlauf S	9851	ca. Ø 42 mm × 3 mm, L: 6,00 m	Stück
Eckverbinder für Handlauf	9853	90°	Stück
Eckverbinder für Handlauf	9863	variabel 55° bis 235°	Stück
Handlaufhalter S	9856	für Handlauf ca. Ø 42 mm	Stück
Handlaufverbinder S	9858	für Handlauf ca. Ø 42 mm	Stück
Wandanschluß	9860		Stück
Kniestay S	9852	ca. Ø 34 mm × 3 mm, L: 6,00 m	Stück
Eckverbinder für Kniestay	9855	90°	Stück
Eckverbinder für Kniestay	9864	variabel 55° bis 235°	Stück
Kniestayhalter S	9857	für Kniestay ca. Ø 34 mm	Stück
Kniestayverbinder S	9859	für Kniestay ca. Ø 34 mm	Stück
SG 40-S Türset rechts	9865	1,0 × 1,0 m	Stück
SG 40-S Türset links	9866	1,0 × 1,0 m	Stück

## Geländerbasis GB-F (Fluchtwege)

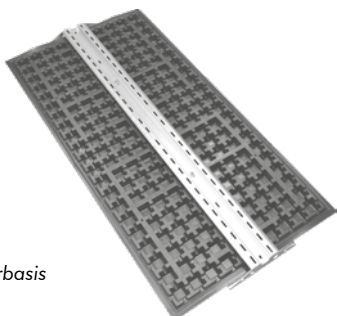

Geländerbasis  
GB-F

Konstruktionsbasis für durchdringungsfreie Geländerlösungen aus profiliertem ABS-Kunststoff mit unterseitigen Aussteifungsprofilen aus Aluminium und einem oberseitigem Schraubflansch mit zwei stirnseitigen Pfostenaufnahmen, aus feuerverzinktem Stahl zur Aufnahme von jeweils 4 Schrauben M 10 im Abstand von 100 × 75 mm; Höhe Schraubflansch über OK Basisplatte ca. 35 mm; Verfüllvolumen bis OK Basisplatte ca. 16 l/m<sup>2</sup>; geprüft nach DIN 1055-3 für Horizontalkräfte bis 1 kN/m; Gesamthöhe ca. 78 mm. Pfostenabstand stufenlos bis 1860 mm.

	Art.-Nr.	Maße	Lieferform
Geländerbasis GB-F	3498	ca. 2,00 m × 1,00 m	Stück



# Höhenverstellbare Terrassenlager Elefeet®

## Elefeet® Stelzlager

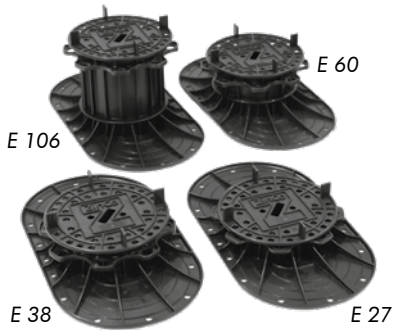

Stufenlos höhenverstellbare Stelzlager aus stabilem Polypropylen zur problemlosen Verlegung von allseitig stabil eingefassten Gehbelägen aus Beton- oder Natursteinplatten auf Flächen

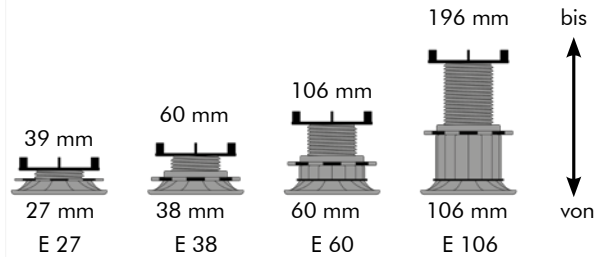

mit und ohne Gefälle. Durch einfaches Drehen sind sie flexibel höhenverstellbar, um Unebenheiten passgenau ausgleichen zu können. Integrierte 3 mm starke Fugenteiler sorgen für ein lineares Fugenbild mit guter Entwässerungsfunktion. Die einstellbaren Höhen von ca. 27 mm bis ca. 196 mm werden durch vier verschiedene Standardtypen erreicht und können mit dazu passenden Aufstockelementen bis zu einer Höhe von ca. 500 mm erweitert werden. Der breite Fuß leitet die Auflast in die Unterkonstruktion ein. Ideal für gefällelose Flächen, damit der Belag auf „trockenen Füßen“ steht. Die Schutzmatte Elastosave ES 30 sorgt für einen zusätzlichen Schutz der Abdichtung (siehe Seite 7).

Belastbarkeit bis zu: 600 kg je Auflageteller bzw. 300 kg je 90°-Segment.



Aufstockelemente in verschiedenen Höhen (mehrfach kombinierbar)

	Art.-Nr.	Lieferform	Pack
Elefeet® E 27 (höhenverstellbar von ca. 27 bis 39 mm)	9660	Stück	78 Stück im Karton
Elefeet® E 38 (höhenverstellbar von ca. 38 bis 60 mm)	9661	Stück	60 Stück im Karton
Elefeet® E 60 (höhenverstellbar von ca. 60 bis 106 mm)	9662	Stück	42 Stück im Karton
Elefeet® E 106 (höhenverstellbar von ca. 106 bis 196 mm)	9663	Stück	36 Stück im Karton
Aufstockelement A 12 für Elefeet® (ca. 12 mm hoch)	9664	Stück	120 Stück im Karton
Aufstockelement A 22 für Elefeet® (ca. 22 mm hoch)	9665	Stück	120 Stück im Karton
Aufstockelement A 67 für Elefeet® (ca. 67 mm hoch)	9666	Stück	90 Stück im Karton

## Stellschlüssel für Elefeet®



Zur kraftsparenden Höhenjustierung der Elefeet® E 38, E 60 und E 106 ist der hakenförmige Stellschlüssel aus 3 mm Stahl als Zubehör erhältlich. Der Stellschlüssels ist auf die Einstellmutter der Elefeet® abgestimmt.

	Art.-Nr.	Lieferform
Stellschlüssel zum Verstellen der Höhe	960047	Stück

## Dämpfungsscheibe



Bei der Verlegung von dünnen Platten empfiehlt es sich, auf die Elefeet® eine Dämpfungsscheibe aus RC-Gummi, Dicke 3 mm aufzulegen.

	Art.-Nr.	Lieferform
Dämpfungsscheibe	9636	Karton à 100 Stück

# Terrassenlager Elefeet® Schienensystem

## Elefeet® Schienensystem



Basis des Elefeet® Schienensystems sind stranggepresste leichte Aluminium-Profile, Material EN AW 6060 T66, mit entsprechenden Verbindern aus verzinktem Stahl, die in Kombination mit Elefeet® Stelzlager das zügige Herstellen einer stabilen Terrassen-Unterkonstruktion ermöglichen. Speziell geeignet auch bei nicht allseitig eingefassten Gehbelägen aus Beton- oder Natursteinplatten sowie Holz- oder WPC-Dielen.

Das doppelte Nutprofil der Schienen sorgt für eine sichere, schnelle und stets bündige Positionierung aller Beschlagteile; die Schraubnut fixiert die Schrauben und sorgt für deren sicheres Eindrehen.

Das System ist ausgelegt für die Belastungsklasse Z nach DIN EN 1991-1-1 (Balkone, Dachterrassen, Loggien).

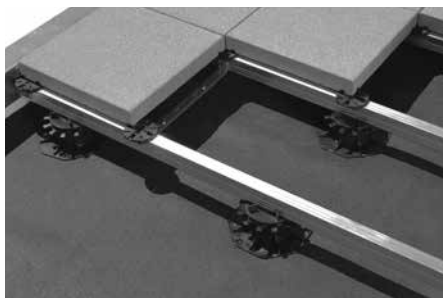

Verlegebeispiel

	Art.-Nr.	Länge	Art.-Nr.	Länge	Art.-Nr.	Länge
Schiene ca. 34 × 34 mm	960010	ca. 2,00 m	960011	ca. 4,00 m	960012	6,00 m
Schiene ca. 34 × 43 mm	960005	ca. 2,00 m	960006	ca. 4,00 m	960007	6,00 m

## Zubehör Terrassenlager Schienensystem

### Schienenverbinder

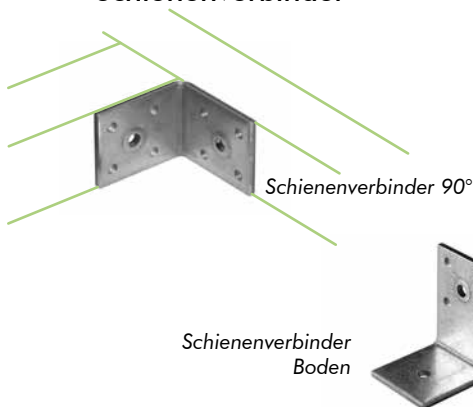

Um das Schienensystem stabil und sicher aufbauen zu können, gibt es je nach Bedarf und Begebenheit verschiedene Verbinder mit speziellen Noppen zur Verdrehesicherung. Diese können passend in die Rillen der Schienen eingesetzt und die jeweiligen Verbinderelemente somit sicher und passgenau verschraubt werden. Alle Verbinder sind aus verzinktem Stahl, sind auf Bestellung aber auch aus Edelstahl erhältlich.

	Art.-Nr.	Lieferform
Schienenverbinder 90° Schiene-Schiene	960030	Eimer à 40 Stück inkl. Schrauben
Schienenverbinder zur Bodenverschraubung	960031	Eimer à 40 Stück inkl. Schrauben
Schienenverbinder längs – starr	960032	Eimer à 40 Stück inkl. Schrauben
Schienenverbinder längs – variabel	960033	Eimer à 40 Stück inkl. Schrauben

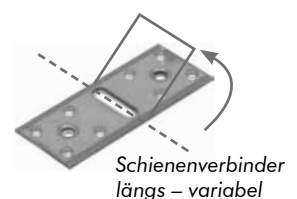

# Zubehör Terrassenlager Schienensystem

## Abstandshalter



Variabler Abstandshalter zur Herstellung eines Achsmaßes von 350–625mm, jeweils mit speziellen Noppen zur Verdrehsicherung. Abstandshalter aus verzinktem Stahl oder auf Bestellung auch aus Edelstahl erhältlich.

	Art.-Nr.	Lieferform
Abstandshalter variabel 350–625mm	960045	Pack à 10 Paar inkl. Schrauben

## Randhalter

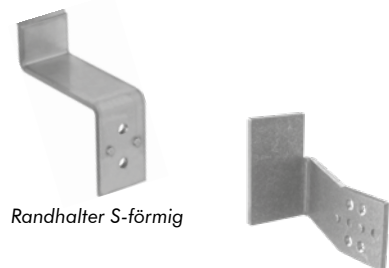

Randhalter S-förmig

Randhalter Schienen-Ende

Randhalter in S-Form (Stahl verzinkt) zur Einfassung von Plattenbelägen mit einer Auskrägung von 60 mm und einer Aufkantung von 30 mm sowie ein seitlich anbringbarer Randhalter (Edelstahl) zur Einfassung von Plattenbelägen am Schienenende, jeweils mit speziellen Noppen zur Verdrehsicherung.

	Art.-Nr.	Lieferform
Randhalter S-förmig	960035	Eimer à 30 Stück inkl. Schrauben
Randhalter Schienen-Ende	960036	Eimer à 20 Stück inkl. Schrauben

## Elefeet Schienen-Auflageteller mit Fugenteiler und Schrauben

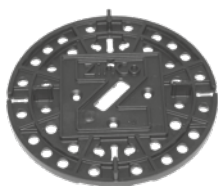

Auflageteller aus RC-Polypropylen-Kunststoff für die Plattenverlegung auf ZinCo Elefeet Auflage-Schiene; Höhe Teller ca. 6 mm, Durchmesser ca. 120 mm; mit 3 mm Fugenteiler; Pack à 50 Stück; vorgelocht zum Aufschrauben auf die Auflage-Schiene; inkl. 52 St. Schrauben SIT 20 und Bit

	Art.-Nr.	Lieferform
Elefeet Schienen-Auflageteller	960053	Pack à 50 Stück inc. 52 Schrauben

## Halteclip Elefeet® zu Schiene

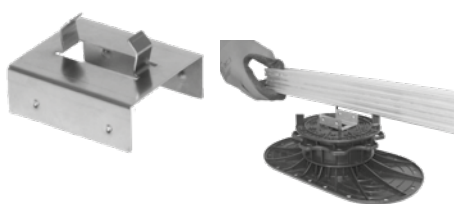

Halterung aus Edelstahl zum werkzeuglosen Einclippen in das Kopfteil des Elefeet® Stelzlagers und der Schiene in den fixierten Adapter auf dem Stelzträger.

	Art.-Nr.	Lieferform
Halteclip Elefeet®/Schiene	960052	Pack à 10 Stück

## Belagsverbinder für Elefeet® Schienensystem

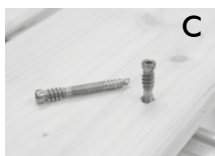
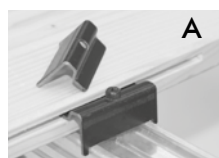

A: Bohlenrandklammer für Holz- oder WPC-Dielen, aus verzinktem Stahl, Randklammer für Dielen mit 9 mm Eingriffstiefe und 10 mm Nutwangenhöhe.

B: Bohlenmittelklammer für Holz- oder WPC-Dielen, aus verzinktem Stahl, Randklammer für Dielen mit 9,5 mm Eingriffstiefe, 6,5 mm Fugenbreite.

C: Terrassenschraube zur direkten Verschraubung von Holzbohlen auf dem Elefeet® Schienensystem, maximale Belagstärke 28 mm, aus Edelstahl mit Frästaschen.

	Art.-Nr.	Lieferform
Elefeet® Bohlenrandklammer Holzbelag	960055	Pack à 30 Stück inkl. Schrauben und Bit
Elefeet® Bohlenmittelklammer Holzbelag	960056	Pack à 50 Stück inkl. Schrauben und Bit
Elefeet® Terrassenschraube	960060	Pack à 400 Stück inkl. Bit

# Zubehör für Terrassenlager

## Gehrungs- und Randauflager

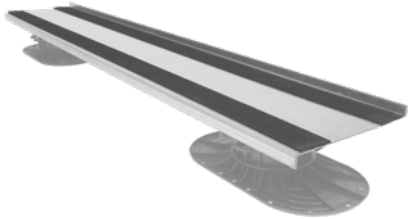

Bei der Plattenverlegung in Randbereichen, die nicht rechtwinkelig zur Verlegrichtung der Platten verlaufen, wird das Elefeet® Gehrungs- und Randauflager genutzt. Das ca. 170 mm breite Profil wird parallel zum Randbereich auf den Elefeet® gelegt und lagert selbst kleine Belagszuschnitte auf. Die durchgehende, 15 mm hohe Aufkantung fasst den Plattenbelag ein. Die aufgebrachte Gummierung sorgt für eine rutschsichere Auflage.

	Art.-Nr.	Länge	Lieferform
Gehrungs- und Randauflager	9657	ca. 2,00 m	Stück

## Auflager-Kragarm / Randhalter

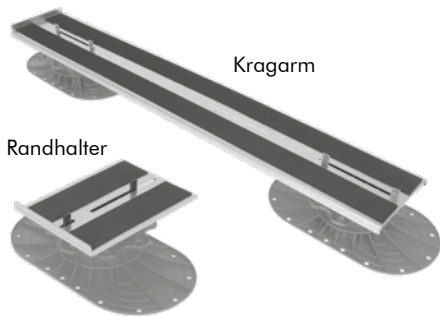

Die Verlegung von Plattenbelägen im Randbereich ist durch den Auflager-Kragarm und den Randhalter aus verzinktem Stahl ohne "Kippeln" der Randplatten zu realisieren. Die fehlende Auflagermöglichkeit in Randbereichen, wird durch den Kragarm überbrückt, der auf mind. 2 Stück Elefeet® aufliegt und durch das Gewicht des Plattenbelages belastet wird. Der Randhalter verhindert durch seine Aufkantung das Wegwandern der Belagsplatten im Randbereich. Fixiert werden die Profile durch vorgefertigte Schlitzungen im Bereich der Fugenteiler. Eine aufgebrachte Gummierung sorgt für eine rutschsichere Auflage der Platten.

	Art.-Nr.	Lieferform
Auflager-Kragarm (Breite ca. 125 mm, Länge ca. 800 mm; gummierte Oberfläche)	9658	Stück
Randhalter (Breite ca. 125 mm, Länge ca. 175 mm; gummierte Oberfläche)	9659	Stück

## Entwässerungsroste

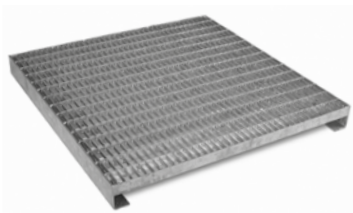

Terrassenrost

Die Entwässerungsroste aus feuerverzinktem Stahl, Maschenweite ca. 44 mm × 11 mm, können alternativ zu Betonplatten über den Dachabläufen bzw. mit Hilfe von Auflager-Kragarmen entlang von Fassaden eingebaut werden und ermöglichen einen schnellen Durchtritt von Niederschlagswasser in den Hohlraum unter dem Belag.

	Art.-Nr.	Außenmaß	Lieferform
Terrassenroste TR-F 40 × 40 × 4 (Gewicht: ca. 4,5 kg; Öffnungsmaß: ca. 340 mm × 400 mm)	4210	ca. 400 mm × 400 mm, H = 40 mm	Stück
TR-F 40 × 40 × 5 (Gewicht: ca. 5,0 kg; Öffnungsmaß: ca. 340 mm × 400 mm)	4213	ca. 400 mm × 400 mm, H = 50 mm	Stück
TR-F 50 × 50 × 5 (Gewicht: ca. 6,3 kg; Öffnungsmaß: ca. 440 mm × 500 mm)	4215	ca. 500 mm × 500 mm, H = 50 mm	Stück

## Balkon- und Terrassenrinnen BTR – Edelstahl



Höhenverstellbare Rinne aus hochwertigem Edelstahl; Abdeckung mit Langlochschlitzung, Rinnenkörper unten/seitlich geschlitzt, einschließlich Stoßverbinder. Rinnenbreite: ca. 107 mm, Höhenverstellbereich: ca. 40 mm bis 55 mm.

	Art.-Nr.	Länge	Lieferform
Balkon- und Terrassenrinne BTR (Gewicht: ca. 3,6 kg)	4771	ca. 1,00 m	Stück
Vorgefertigte 90°-Eckstücke für BTR, (Gewicht: ca. 1,2 kg)	4775	ca. 220 mm × 220 mm	Stück



# Zubehör für Terrassenbeläge

## Elering

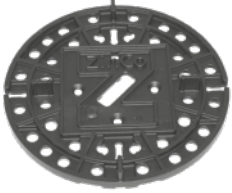

Stapelbares Plattenlager aus RC-Polypropylen-Kunststoff; Höhe Teller ca. 6 mm, Durchmesser ca. 120 mm; mit 3 mm Fugenteiler.

	Art.-Nr.	Höhe	Lieferform
Elering ER 6	9667	ca. 6 mm	Pack à 100 Stück

## Distanzscheibe/Rutschsicherung



Die Distanzscheibe mit 1 mm Dicke aus Kautschuk wird auf Elering gelegt, um geringfügige Höhendifferenzen auszugleichen. Auf dem Kopfteil von Elefeet® Stelzlager kann die Distanzscheibe als Rutschsicherung dienen.

	Art.-Nr.	Lieferform
Distanzscheibe/Rutschsicherung	9635	Karton à 100 Stück

## Fugenkreuz 5 mm



Fugenkreuz, Schenkelstärke 5 mm; Schenkelhöhe 11 mm; aus unverrottbarem Kunststoff; zur problemlosen, zeitsparenden und dauerhaft präzisen Verlegung von Plattenbelägen auf einer Ausgleichsschicht; werkzeuglos abtrennbarer vierter Schenkel für Läuferverlegung.

	Art.-Nr.	Schenkelstärke	Form	Lieferform
Fugenkreuz mit Bodenplatte	9623	5 mm	vierschcnklig	Beutel à 300 Stück

## Fugenkreuz 3 mm (z. B. für den Einsatz bei Elefeet®)



Mit dem 3 mm dicken Fugenkreuz kann ein einheitliches Fugenbild auch dort sichergestellt werden, wo kein Elefeet® Stelzlager direkt unter dem Platten-Kreuzungspunkt platziert werden kann (z. B. im Bereich von Gehrungs- und Randauflagern); werkzeuglos abtrennbarer vierter Schenkel für Läuferverlegung.

	Art.-Nr.	Schenkelstärke	Form	Lieferform
Fugenkreuz mit Bodenplatte	9624	3 mm	vierschcnklig	Beutel à 300 Stück, 3 Beutel im Karton

# Photovoltaik und Dachbegrünung



Unter dem Aspekt der ganzheitlichen Nutzung der Dachlandschaft ist die solare Energiegewinnung mittlerweile ein fester Bestandteil auf Flachdächern geworden. Eine Kombination von Dachbegrünung und Solartechnik bietet sich geradezu an, übernimmt doch der Dachbegrünungsaufbau die Funktion der nötigen Auflast, um auch bei Sturm die Standfestigkeit der Solaranlage zu gewährleisten. Im Vergleich zu bekiesteten Dächern sorgt eine Begrünung für einen höheren Wirkungsgrad der Photovoltaikanlagen bedingt durch die vergleichsweise niedrigere Umgebungstemperatur.

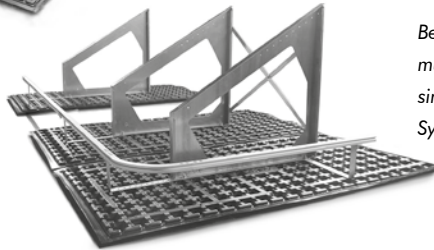

Beachten Sie bitte, dass auch Solaranlagen auf Dächern gewartet werden müssen und daher die einschlägigen Unfallverhütungsvorschriften einzuhalten sind. Mit dem Fallnet® SB 200-Rail bieten wir Ihnen hierzu die passende Systemkomponente. Detailinformationen finden Sie auf Seite 39.

## ZinCo Solarbasis® SB 200

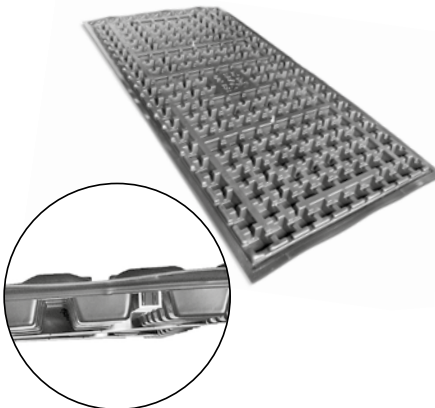

Komplett vormontierte Trägerplatte, z. B. für den ZinCo Solar-Grundrahmen SGR aus tiefgezogenem Recycling-Hartkunststoff mit unterseitigen Konter- und Aussteifungsprofilen aus Aluminium. Plattenmaterial: ABS; Elementhöhe: ca. 43 mm; Gewicht inkl. Aussteifungsprofile: ca. 7,0 kg; Verfüllvolumen: ca. 16 l/m<sup>2</sup>. Befestigungsmittel aus Edelstahl; Gewinde M 10.

	Art.-Nr.	Maße	Lieferform
ZinCo Solarbasis® SB 200	3460	ca. 1,00 m × 2,00 m	Stück
ZinCo Solarbasis® SB 200-Q für Quermontage	3463	ca. 1,00 m × 2,00 m	Stück
ZinCo Solarbasis® SB 200-4 für Ost-West-Ausrichtung	3465	ca. 1,00 m × 2,00 m	Stück

## Solar-Grundrahmen SGR

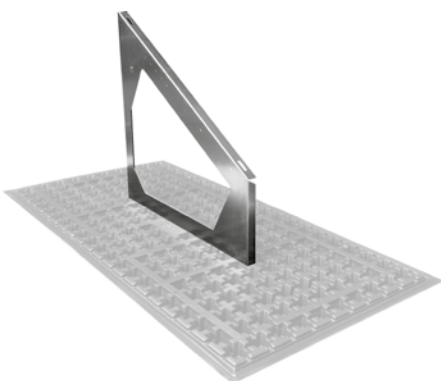

Statisch geprüfter, aus einem Stück gefertigter Rahmenträger aus Aluminium; abgestimmt auf die ZinCo Solarbasis® SB 200; Variabel für Standard, Ost-West und HV (höhenverstellbar) einsetzbar. Montagefläche um von 5° bis 45° (5°-Schritte) geneigt. Gewicht: 1,5–3,2 kg/Stück; Material: ALMG III; Farbe: Alu Natur.

	Art.-Nr.	Neigung	Länge mm	Höhe vorn mm	Höhe hinten mm
SGR 5	97 0005	5 Grad	ca. 950 mm	ca. 350 mm	ca. 430 mm
SGR 10	97 0010	10 Grad	ca. 950 mm	ca. 350 mm	ca. 520 mm
SGR 15	97 0015	15 Grad	ca. 950 mm	ca. 350 mm	ca. 610 mm
SGR 20	97 0020	20 Grad	ca. 950 mm	ca. 350 mm	ca. 700 mm
SGR 25	97 0025	25 Grad	ca. 950 mm	ca. 350 mm	ca. 790 mm
SGR 30	97 0030	30 Grad	ca. 950 mm	ca. 350 mm	ca. 900 mm
SGR 35	97 0035	35 Grad	ca. 950 mm	ca. 350 mm	ca. 1020 mm
SGR 40	97 0040	40 Grad	ca. 950 mm	ca. 350 mm	ca. 1150 mm
SGR 45	97 0045	45 Grad	ca. 950 mm	ca. 350 mm	ca. 1300 mm

Weitere Abmessungen auf Anfrage.

# Photovoltaik und Dachbegrünung

## Solaraufständerung Ost-West



Schraubenset zum Herstellen einer Ost-West ausgerichteten Solaraufständerung, um die SB 200-4 und zwei SGR zu montieren. Pro Aufständerung werden zwei SGR (siehe Seite 44), Art.-Nr. 9700xx und eine SB 200-4 Art.-Nr. 3465 benötigt. Die Montage kann mit einem Hochpunkt zwischen den beiden Modulreihen erfolgen („Sattel“) oder mit einem Tiefpunkt („Schmetterling“). Material: Edelstahl.

	Art.-Nr.	Lieferform
Schraubenset Ost-West	9133	Pack à 50 Sets

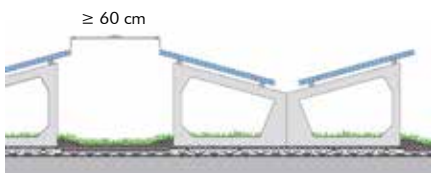

Solaraufständerung „Schmetterling“

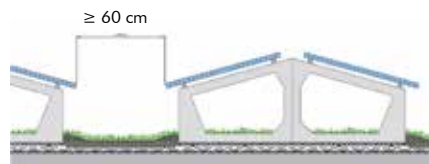

Solaraufständerung „Sattel“

## Solar-Grundrahmen Höhenverstellung SGR-HV

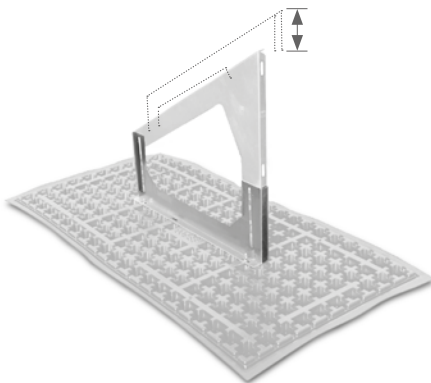

Unterteil aus Aluminium zur stufenlosen Höhenverstellung des Solar-Grundrahmens von bis zu 21 cm. Der Neigungswinkel von 5° bis 45° lässt sich um bis zu  $\pm 2^\circ$  verändern. Diese Eigenschaften garantieren eine optimale Anpassung an wechselndes Dachgefälle sowie eine bestmögliche Ausrichtung der Module. Gewicht: ca. 1 kg/Stück.

	Art.-Nr.	Länge	Höhe vorn	Höhe hinten	Lieferform
SGR-HV	970090	ca. 950 mm	ca. 350 mm	größer 430 mm bis 560 mm (je nach Neigung)	Stück
Schraubenset SGR-HV	9132				Pack à 50 Sets

## ZinCo Solar-Aufständerung zur Nachrüstung

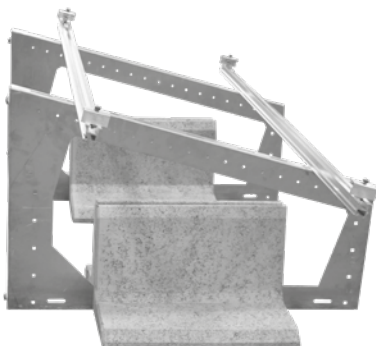

Photovoltaik-Anlagen können auf vorhandenen Dachbegrünungen nachgerüstet werden, sofern die Dach-Statik dies zulässt. Dabei werden zwei Solar-Grundrahmen untereinander und auf vorher verlegten Solarmontageprofilen SMP verschraubt. Die ZinCo Öko-Betonwinkelsteine werden auf den Solarmontageprofilen direkt am Rahmen platziert und mit Haltewinkeln fixiert. Wir empfehlen aus statischen Gründen Solargrundrahmen mit 15° Neigung und mit dem Tiefpunkt in der Mitte „Schmetterlings-Anordnung“, andere Neigungen und Montagerichtungen wie Südausrichtung und „Sattel-Anordnung“ sind möglich.

	Art.-Nr.	Maße	Lieferform
Solar-Grundrahmen SGR 15	970015	Höhe „vorne“: ca. 350 mm Höhe „hinten“: ca. 610 mm Länge: ca. 610 mm	Stück
Haltewinkel-Set	970050		Set à 100 Stück
Befestigungsmittel	9734		Pack à 50 Set
Solar-Montageprofil SMP 38/33	9730		Stück
Öko-Betonwinkelstein (siehe Seite 33)	5025	Länge: ca. 500 mm Breite: ca. 250 mm Höhe: ca. 300 mm Gewicht: ca. 28,5 kg	Stück

# Photovoltaik und Dachbegrünung

## Adapterprofile

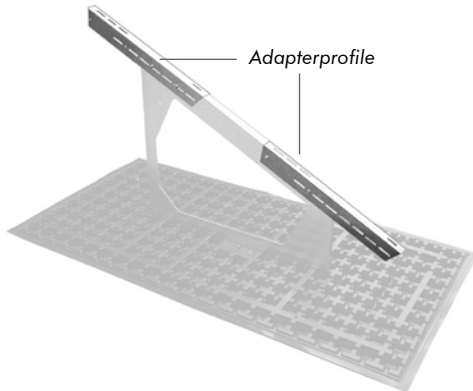

Aus einem Stück gefertigtes Adapterprofil, welches die Aufnahme besonders großer Module auf dem ZinCo Solar-Grundrahmen SGR ermöglicht. Befestigung mit mind. zwei Schrauben je Profil. Die Auflagefläche der Adapterprofile auf dem Grundrahmen muss mindestens 25 cm betragen, somit krägt das Adapterprofil max. 45 cm über diesen hinaus. Pro Solargrundrahmen können zwei Adapterprofile (oben und unten) eingesetzt werden. Die Lieferung erfolgt inkl. zwei Schrauben M6 und zwei Zahnmuttern M6.

	Art.-Nr.	Maße	Lieferform
Adapterprofil	9706	L: ca. 0,7 m	Stück

## Windverband

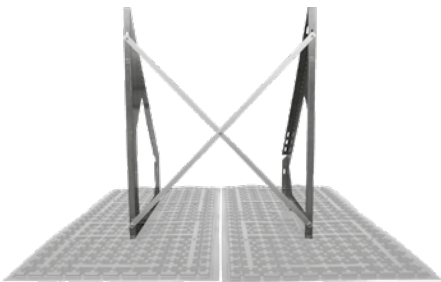

Zwei vorgelochte Aluminium-Flachprofile, zur kreuzweisen Aussteifung zweier Solar-Grundrahmen (Abstand 1 m); inkl. Befestigungsmittel aus Edelstahl. Bei Photovoltaikanlagen werden die Windverbände im Abstand von max. 10 m (Achismaß) eingebaut, bei Solarthermieanlagen im Abstand von max. 7 m. Aufgrund des hohen Eigengewichts von Thermieanlagen sollten dort zusätzlich auch an der Vorderseite Windverbände (bei allen Rahmen WV 5/10) eingebaut werden. Bei der genauen Positionierung sind wir Ihnen gerne behilflich.

	Art.-Nr.	für Neigung	Lieferform
Windverband WV 5/10	971005	5 und 10 Grad	Stück
Windverband WV 15/20	971015	15 und 20 Grad	Stück
Windverband WV 25/30	971025	25 und 30 Grad	Stück
Windverband WV 35/40	971035	35 und 40 Grad	Stück
Windverband WV 45	971045	45 Grad	Stück

## Solar-Montageprofil SMP 38/33 und Zubehör



**Solar-Montageprofil SMP 38/33:** aus stranggepresstem Aluminium-Natur AlMgSi 0.5; pressblank; mit ober- und unterseitigem Profilkanal; B x H = ca. 38 x 33 mm, Gewicht ca. 0,75 kg/m; einschließlich Stoßverbinder mit Schraubmittel.

**Kreuzverbinder:** für eine Kopplung von Solar montageprofilen, inkl. Schraube und Gewindeplatte M8.

**Längenausgleichs-Verbinder:** ermöglicht eine thermische Längenausdehnung. Lieferung inkl. Schraubmittel.

**Befestigungsmittel:** bestehend aus Hammerkopfschraube und Sperrzahnmutter.

**Vierloch-Schienenverbinder:** für die Verbindung der Stöße der SMP 38/33; aus ca. 30 x 4 mm Flachmaterial, inkl. 4 Schrauben und 4 Sperrzahnmuttern

**Mittelklemme:** Modulhöhe 30 bis 40 mm

**Endklemme:** Modulhöhe 30 bis 40 mm

	Art.-Nr.	Maße	Lieferform
Solar-Montageprofil SMP 38/33	9730	L: ca. 6,00 m; B x H: ca. 38 mm x 33 mm	Stück
Kreuzverbinder	9732		Stück
Längenausgleichs-Verbinder	9733		Stück
Befestigungsmittel	9734		Pack à 50 Stück
Vierloch-Schienenverbinder	9735		Stück
Mittelklemme	9739		Stück
Endklemme	9740		Stück



# Vertikale Photovoltaik und Dachbegrünung

## Solaraufständerung senkrecht für bifaciale Module

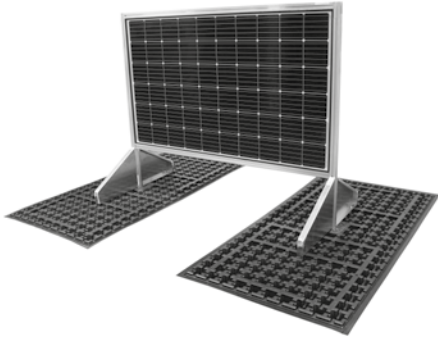

Senkrecht aufgestellte Module bieten den Vorteil, dass das Gründach mehr Licht und direkten Niederschlag erhält und zur Pflege gut zugänglich bleibt, außerdem bleibt auf den senkrechten Modulen kein Schnee liegen, weshalb diese Art der Aufständerung z. B. auch im Hochgebirge zum Einsatz kommt.

Zum Einsatz kommen dabei vorzugsweise bifaciale (= „zweigesichtige“, d. h. von beiden Seiten Licht-aufnehmende) – PV-Module. Die Solar-Aufständerung ist abgestimmt auf die ZinCo Solarbasis® SB 200 und besteht aus dem Solar-Grundrahmen-Set SGS 90, waagerechten Koppelungsprofilen und dem erforderlichen Montage-Zubehör.

Die waagerechten Koppelungsprofile können je nach PV-Modul ggfls. entfallen. Üblicherweise werden die bifacialen Module mit der Modulachse in Nord-Süd-Richtung aufgestellt.

Die erforderliche Mengen ermitteln wir gerne für Sie im Rahmen einer objektbezogenen statischen Berechnung, dazu ist die Angabe des Modultyps erforderlich.

### Solar-Grundrahmen-Set SGS 90 (vormontiert) bestehend aus:

Solar-Profil 1,5 m



2 Solar-Grundrahmen SGR 90

	Art.-Nr.	Maße	Lieferform
Solar-Grundrahmen-Set SGS 90 (vormontiert)	970097	H: 1,50 m, L: ca. 0,93m	Stück
Koppelungsprofil KP40/40	9731	40×40 mm, L: 6 m	Stück
Eckverbinder (zu Verbindung SGS 90 mit Koppelungsprofil)	9745		Pack à 20 Stk
Mittelverbinder (zu Verbindung SGS 90 mit Koppelungsprofil)	9746		Pack à 40 Stk
Modulverbinder (zu Verbindung Koppelungsprofil und PV-Modul)	9747		Pack à 80 Stk
Befestigungsmaterial	9744	Hammerkopfschrauben M8×20 und Sperrzahnmutter M8	Pack à 50 Stk

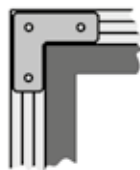

Eckverbinder



Modulverbinder

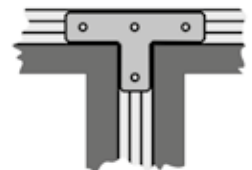

Mittelverbinder

# Europäische technische Bewertung für ZinCo Dachbegrünungs-Systeme!

Für eine ganze Reihe bewährter Gründach-Systeme hat ZinCo im Jahr 2013 die Europäische Technische Zulassung ETA mit der Nr. 13/0668 erhalten. Seit Juni 2018 wurde die Europäische Technische Zulassung durch die Europäische Technische Bewertung abgelöst.

Dies ist zum einen die Voraussetzung für den ungehinderten Zugang zum europäischen Markt bzw. dessen Vertragsstaaten

und gibt zum anderen Planern, Verarbeitern und Bauherren die Sicherheit, dass für das jeweilige System und die dafür eingesetzten Produkte die vorgeschriebenen Nachweisverfahren durchgeführt wurden und eine Konformität des Systems bzw. der Produkte mit der Zulassung gegeben ist.



Momentan verfügen diese vier Systemaufbauten über eine Europäische Technische Bewertung:

	Extensive Dachbegrünung Typ „Sedumteppich“	Extensive Dachbegrünung Typ „Steinrosenflur“	Einfach intensive Dachbegrünung Typ „Lavendelheide“	Intensive Dachbegrünung Typ „Dachgarten“
Wurzelschutzbahn (optional)	Wurzelschutzbahn WSB 100-PO	Wurzelschutzbahn WSB 100-PO	Wurzelschutzbahn WSB 100-PO	Wurzelschutzbahn WSB 100-PO
Schutzmatte	Trenn- und Schutzmatte TSM 32 Speicherschutzmatte SSM 45	Trenn- und Schutzmatte TSM 32 Speicherschutzmatte SSM 45	Speicherschutzmatte SSM 45	Isolierschutzmatte ISM 50
Dränelement	Floradrain® FD 25 Fixodrain® XD 20	Floradrain® FD 25	Floradrain® FD 40	Floradrain® FD 60 neo
Filterschicht	Systemfilter SF	Systemfilter SF	Systemfilter SF	Systemfilter SF
Vegetationstragschicht	Systemerde „Sedumteppich“	Systemerde „Steinrosenflur“	Systemerde „Lavendelheide“	Systemerde „Rasen“ Systemerde „Dachgarten“

Die Zahl der europäisch zugelassenen Produkte und Systeme wird nach und nach erweitert.

## UMWELT-PRODUKTDEKLARATION (EPD)

Mit der Umwelt-Produktdeklaration (EPD engl. Environmental Product Declaration) wurde ein Instrument geschaffen, das fundiert die Umweltwirkungen von Bauprodukten über ihren gesamten Lebenszyklus abbildet sowie ihre funktionalen und technischen Eigenschaften beschreibt.

Diese transparenten Umweltinformationen sind bereits ein ureigenes Anliegen von ZinCo, weshalb man für das Dachbegrünungssystem „Lavendelheide“ eine EPD

erstellt hat, die inzwischen verifiziert und veröffentlicht wurde. Dabei handelt es sich um eine sogenannte Kern-EPD. Mit deren geprüftem und verifiziertem Anhang können die Ökobilanzdaten der meisten extensiven oder intensiven ZinCo Dachbegrünungssysteme zur Verfügung gestellt werden.

Die international anerkannten EPDs sind ein wesentlicher Eckpfeiler in den Gebäudezertifizierungssystemen von z. B.

DGNB, BREEAM oder LEED, ermöglichen Vergleiche zwischen Produkten oder Dienstleistungen gleicher Funktion und bilden somit eine wichtige Grundlage für die Nachhaltigkeitsbewertung von Bauwerken.



Infos finden Sie auf [www.zinco.de/epd](http://www.zinco.de/epd)

Eine Umwelt-Produktdeklaration (EPD) beinhaltet umfassende Ökobilanzdaten und gibt damit Aufschluss über die Umweltwirkung eines Bauprodukts.

© Institut Bauen und Umwelt e. V.



# Kostenlose Profi-Tools für Profi-Anwender!

Nutzen Sie den Service auf unserer Webseite für Ihre professionelle Arbeit

## Ausschreibungstexte

Natürlich unterstützen wir Sie auch bei der Erstellung Ihrer Ausschreibungen zu Bauprojekten und bieten Ihnen unter

[www.zinco.de/ausschreibungstexte](http://www.zinco.de/ausschreibungstexte)

alle Produktausschreibungstexte einzeln, als Variante „Systemaufbauten detailliert“ bzw. als „Systemaufbauten kompakt“.



## CAD Zeichnungen

Nach Nutzungsvarianten gegliedert und immer weiter in die Tiefe gehend, finden Sie unter

[www.zinco.de/cad](http://www.zinco.de/cad)

sowohl die Systemaufbauten wie auch die entsprechenden Details dazu in den Dateiformaten dwg, dxf und pdf.



## BIM Objekte

Planen Sie effizient und professionell mit Hilfe unserer ZinCo BIM-Daten unter

[www.zinco.de/BIM](http://www.zinco.de/BIM)

Sämtliche Dateien sind mit allen gängigen BIM-Programmen kompatibel.

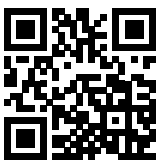

# Auf dem Dach ist fast alles möglich... mit ZinCo.

Für die objektspezifische Ausarbeitung Ihrer konkreten Bauvorhaben stehen Ihnen selbstverständlich unsere technischen Fachberater mit Rat und Tat zur Seite: von der Planungsphase bis zur Erstellung der entsprechenden Leistungsverzeichnis-Texte.

Sie benötigen weitere Informationen zum Thema „Genutzte Dachlandschaften“?  
Sämtliche Unterlagen können Sie kostenlos bestellen oder direkt downloaden unter [www.zinco.de/downloads](http://www.zinco.de/downloads)



- Planungshilfe „Systemübersicht“
- Planungshilfe „Extensive Begrünung“
- Planungshilfe „Begrünte Schrägdächer“
- Planungshilfe „Intensive Begrünung“
- Planungshilfe „Geh- und Fahrbeläge“
- Planungshilfe „Sicherheit auf Flachdächern“
- Planungshilfe „Solarenergie auf Dachbegrünung“
- Planungshilfe „Biodiversitäts-Gründach“
- Planungshilfe „Wasserrückhalt via Retentions-Gründach“

Fordern Sie uns!

## ZinCo Hotline

Angebots- und Auftragsabwicklung  
Tel. 07022 9060-600 [angebote@zinco.de](mailto:angebote@zinco.de)  
Anwendungstechnik  
Tel. 07022 9060-770 [technik@zinco.de](mailto:technik@zinco.de)



Systemaufbauten mit Europäischer Technischer Bewertung und Umwelt-Produktdeklaration (EPD)

(Infos siehe Seite 50)



ZinCo GmbH · Lise-Meitner-Straße 2 · 72622 Nürtingen  
Telefon 07022 9060-600 · [info@zinco.de](mailto:info@zinco.de) · [www.zinco.de](http://www.zinco.de)